

For product information and support, visit
www.philips.com/dictation

SPEECHMIKE AIR

LFH3010



EN	User manual	3
DE	Benutzerhandbuch	23
FR	Manuel de l'utilisateur	43
ES	Manual del usuario	63

IT	Manuale di istruzioni	83
NL	Gebruikershandleiding	103
SV	Användarhandbok	123

PHILIPS

User manual

1	Important	4	4	Use your SpeechMike Air	15
			4.1	Create a recording	15
2	Your SpeechMike Air	7	5	Use more of your SpeechMike Air	16
2.1	What's in the box	7	5.1	Customize the SpeechMike	16
2.2	Overview SpeechMike Air	8	5.1.1	Customize SpeechMike keys and settings	16
2.2.1	Dictation microphone	8	5.1.2	Use application shortcuts	17
2.2.2	Docking station	9	5.1.3	Update the firmware	18
2.2.3	Receiver module	9	5.2	Record with a headset or an external microphone	19
3	Get started	10	6	Technical data	20
3.1	Install the software	10	7	Frequently asked questions	21
3.2	Connect the docking station	10			
3.3	Insert the batteries	11			
3.4	Charge the batteries	11			
3.4.1	Charging using the docking station and the AC charger	11			
3.4.2	Charging using the docking station and the USB cable	12			
3.4.3	Charging directly through the SpeechMike	12			
3.5	Learn about the battery charge level	12			
3.6	Turning on/off the SpeechMike	13			
3.7	Set up the wireless connection manually	13			
3.7.1	Set up the wireless connection manually using the docking station	13			
3.7.2	Set up the wireless connection manually using the receiver module	13			
3.8	Learn about wireless connectivity	14			
3.9	Power-save mode	14			
3.10	Locate the SpeechMike	14			
3.11	Attach the neckband	14			

1 Important

Philips reserves the right to change products at any time without being obliged to adjust earlier supplies accordingly.

The material in this manual is believed adequate for the intended use of the system. If the product, or its individual modules or procedures, are used for purposes other than those specified herein, confirmation of their validity and suitability must be obtained.

Safety

- To avoid a short circuit, do not expose the product to rain or water.
- Do not expose the device to excessive heat caused by heating equipment or direct sunlight.
- Protect the cables from being pinched, particularly at plugs and the point where they exit from the unit.
- All wireless devices may be susceptible to interference, which could affect performance.
- Back up your files. Philips is not responsible for any loss of data.

Hearing safety

Observe the following guidelines when using your headphones:

- Listen at reasonable volumes for reasonable periods of time.
- Be careful not to adjust the volume higher as your hearing adapts.
- Do not turn up the volume so high that you can't hear what's around you.
- You should use caution or temporarily discontinue use in potentially hazardous situations.
- Do not use headphones while operating a motorized vehicle, cycling, or skateboarding, etc. It may create a traffic hazard and is illegal in many areas.

Important (for models supplied with headphones):

Philips guarantees compliance with the maximum sound power of its audio players as determined by relevant regulatory bodies, but only with the original model of provided headphones. If these headphones need replacement, we recommend that you contact your retailer to order a Philips model identical to that of the original.

Small children

Your device and its enhancements may contain small parts. Keep them out of the reach of small children.

Operating environment

This device meets RF exposure guidelines when used either in the normal use position against the ear or when positioned at least 2.2 centimetres (7/8 inch) away from the body. When a carry case, belt clip, or holder is used for body-worn operation, it should not contain metal and should position the device the above-stated distance from your body.

Parts of the device are magnetic. Metallic materials may be attracted to the device. Do not place credit cards or other magnetic storage media near the device, because information stored on them may be erased.

Medical devices

Operation of any radio transmitting equipment may interfere with the functionality of inadequately protected medical devices. Consult a physician or the manufacturer of the medical device to determine if they are adequately shielded from external RF energy or if you have any questions. Switch off your device in health care facilities when any regulations posted in these areas instruct you to do so. Hospitals or health care facilities may be using equipment that could be sensitive to external RF energy.

Implanted medical devices

Manufacturers of medical devices recommend that a minimum separation of 15.3 centimetres (6 inches) should be maintained between a wireless device and an implanted medical device, such as a pacemaker or implanted cardioverter defibrillator, to avoid potential interference with the medical device. Persons who have such devices should:

- Always keep the wireless device more than 15.3 centimetres (6 inches) from the medical device when the wireless device is turned on.
- Not carry the wireless device in a breast pocket.
- Turn the wireless device off immediately if there is any reason to suspect that interference is taking place.
- Read and follow the directions from the manufacturer of their implanted medical device.

If you have any questions about using your wireless device with an implanted medical device, consult your health care provider.

Hearing aids

Some digital wireless devices may interfere with some hearing aids. If interference occurs, consult your service provider.

Vehicles

RF signals may affect improperly installed or inadequately shielded electronic systems in motor vehicles such as electronic fuel injection systems, electronic antiskid (antilock) braking systems, electronic speed control systems, and air bag systems. For more information, check with the manufacturer, or its representative, of your vehicle or any equipment that has been added.

Only qualified personnel should service the device or install the device in a vehicle. Faulty installation or service may be dangerous and may invalidate any warranty that may apply to the device. Check regularly that all wireless device equipment in your vehicle is mounted

and operating properly. Do not store or carry flammable liquids, gases, or explosive materials in the same compartment as the device, its parts, or enhancements. For vehicles equipped with an air bag, remember that air bags inflate with great force.

Using your device while flying in aircraft is prohibited. Switch off your device before boarding an aircraft. The use of wireless teledevices in an aircraft may be dangerous to the operation of the aircraft, disrupt the wireless telephone network, and may be illegal.

Potentially explosive environments

Switch off your device when in any area with a potentially explosive atmosphere, and obey all signs and instructions. Potentially explosive atmospheres include areas where you would normally be advised to turn off your vehicle engine. Sparks in such areas could cause an explosion or fire resulting in bodily injury or even death. Switch off the device at refuelling points such as near gas pumps at service stations. Observe restrictions on the use of radio equipment in fuel depots, storage, and distribution areas; chemical plants; or where blasting operations are in progress.

Areas with a potentially explosive atmosphere are often, but not always, clearly marked. They include below deck on boats, chemical transfer or storage facilities and areas where the air contains chemicals or particles such as grain, dust, or metal powders. You should check with the manufacturers of vehicles using liquefied petroleum gas (such as propane or butane) to determine if this device can be safely used in their vicinity.

Compliance with EMF

Koninklijke Philips Electronics N.V. manufactures and sells many products targeted at consumers, which, like any electronic apparatus, in general have the ability to emit and receive electromagnetic signals. One of Philips' leading

Business Principles is to take all necessary health and safety measures for our products, to comply with all applicable legal requirements and to stay well within the EMF standards applicable at the time of producing the products. Philips is committed to develop, produce and market products that cause no adverse health effects. Philips confirms that if its products are handled properly for their intended use, they are safe to use according to scientific evidence available today. Philips plays an active role in the development of international EMF and safety standards, enabling Philips to anticipate further developments in standardisation for early integration in its products.

products will help prevent potential negative consequences for the environment and human health.

- Batteries (including built-in rechargeable batteries) contain substances that may pollute the environment. All batteries should be disposed of at an official collection point.

Cleaning and disinfection

- Unplug the device before cleaning.
- Use a soft cloth, if necessary dampened with a minimum amount of water or diluted mild soap, to clean the product.
- Products for disinfection of surfaces in clinical areas and patient care equipment, such as surface disinfectant wipes, can be used to clean the device.
- Do not use harsh chemicals or strong detergents.
- Do not rub or strike the surface with anything hard as this may scratch or damage the surface permanently.

Disposal of your old product

- Your product is designed and manufactured with high quality materials and components that can be recycled and re-used.
- When this crossed-out wheeled bin symbol is attached to a product, it indicates that the product is covered by the European Directive 2002/96/EC.
- Become informed about your local separate collection system for electrical and electronic products.
- Act according to your local rules and do not dispose of old products with normal household waste. The correct disposal of old



2 Your SpeechMike Air

Congratulations on your purchase and welcome to Philips!

To fully benefit from the service that Philips offers, visit our Website for support information such as user manuals, software downloads, warranty information and more:

www.philips.com/dictation.

2.1 What's in the box

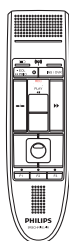

Dictation microphone



Docking station



Receiver module



Neckband



AC charger



Exchangeable charging pins



Rechargeable batteries



Pouch

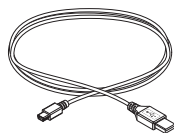

USB cable

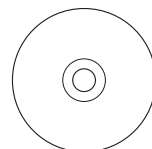

CD-ROM containing software and user manual

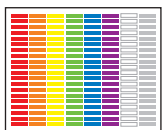

Color stickers



Quick start guide

2.2 Overview SpeechMike Air

2.2.1 Dictation microphone

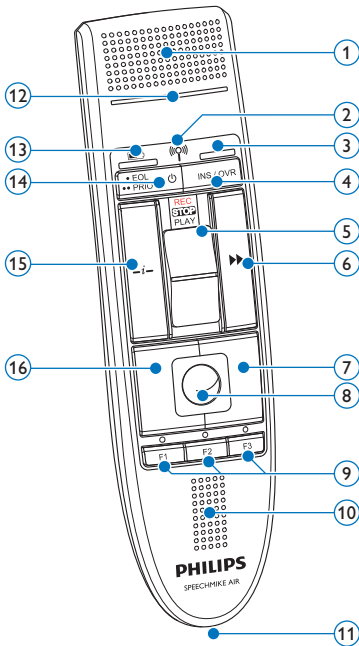

- ① Microphone
- ② Wireless connection indicator light
- ③ Insert indicator light
- ④ **INS/OVR** Insert/overwrite key
- ⑤ Slide switch (record, stop, play, rewind)
- ⑥ **▶▶** Fast forward key
- ⑦ Right mouse button
- ⑧ Trackball
- ⑨ **F1, F2, F3** Programmable function keys
- ⑩ Speaker
- ⑪ Docking station connector
- ⑫ Record indicator light

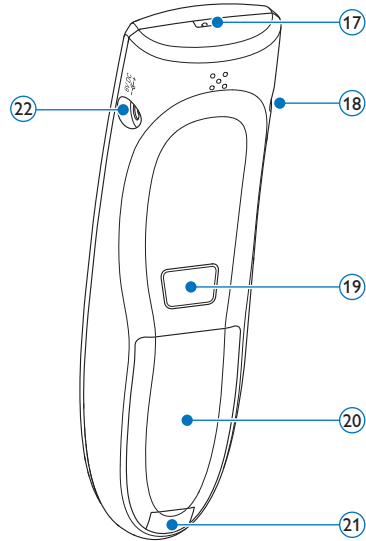

- ⑬ Batterie charge level indicator light
- ⑭ On/Off, **• EOL** end-of-letter key, **•• PRIO** priority key
- ⑮ **-i-** Instruction key
- ⑯ Left mouse button
- ⑰ Strap hole
- ⑱ Headset connector
- ⑲ Left mouse button
- ⑳ Batterie cover
- ㉑ Batterie cover release button
- ㉒ Charger connector

2.2.2 Docking station

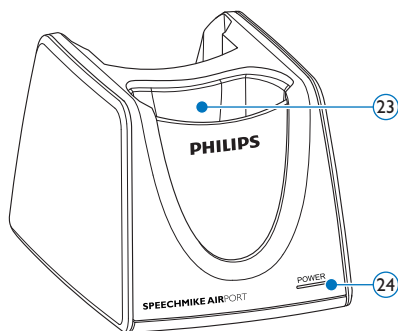

- 23 SpeechMike docking slot
- 24 Power indicator light

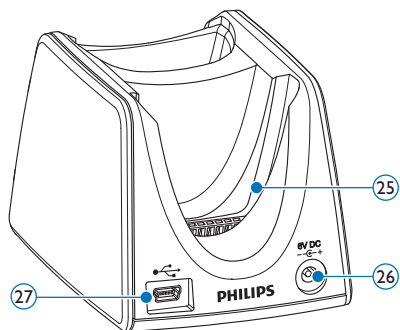

- 25 Receiver module docking slot
- 26 Charger connector
- 27 Mini USB connector

2.2.3 Receiver module

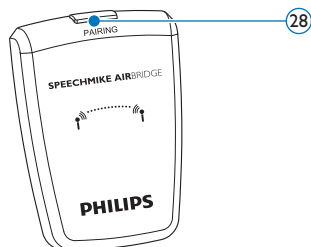

- 28 Pairing key

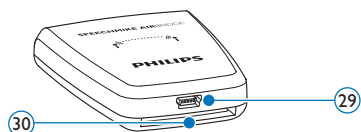

- 29 USB connector
- 30 Docking station connector

3 Get started

3.1 Install the software

Recording and playback of dictations with the SpeechMike requires dictation software such as *Philips SpeechExec* to be installed on the computer. When third-party dictation software other than *Philips SpeechExec* is used, driver software must be installed before connecting the SpeechMike.

! Important

Administrator rights are required to install the software. For more help, contact your administrator.

- 1 Turn on the computer.
- 2 Insert the installation CD in the CD-ROM drive. The set-up program should start automatically. If it does not, open the CD contents in Windows Explorer and double-click the *autorun.exe* file.
- 3 Click the **Install** button.
- 4 Follow the on-screen instructions of the set-up program.

3.2 Connect the docking station

- 1 The charger comes with four plugs, one for most European countries, one for the UK, one for the US and Canada and one for Australia. Before you use the charger for the first time select the correct plug fitting the wall outlets in your country and mount it onto the power adapter.

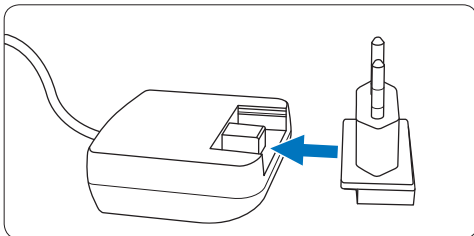

- 2 Plug the charger into a wall outlet and connect the charger cable to the charger connector of the docking station.

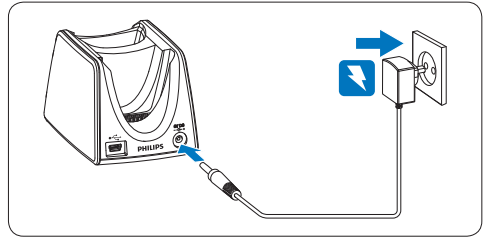

- 3 Connect the USB cable to the USB port of the computer and the mini USB connector of the docking station.

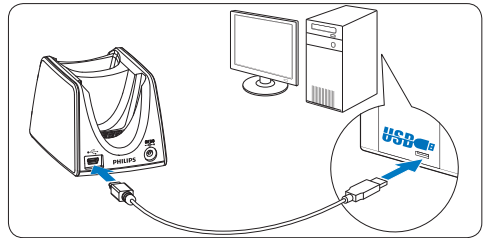

- 4 Insert the receiver module into the corresponding slot of the docking station and press it down firmly until it locks.

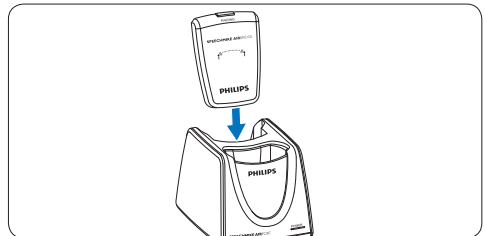

Tip

For the mobile user, the receiver module can be used without the docking station by directly connecting it to the computer using the USB cable.

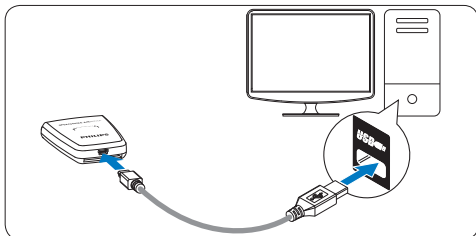

3.3 Insert the batteries

The SpeechMike can be operated with the rechargeable Philips batteries LFH9154 or AAA alkaline batteries.

- 1 Press down the battery cover release button and open the battery cover.

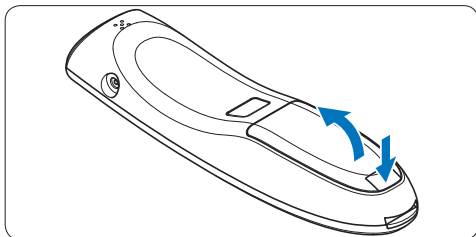

- 2 Place the batteries in the correct polarity as indicated and close the cover.

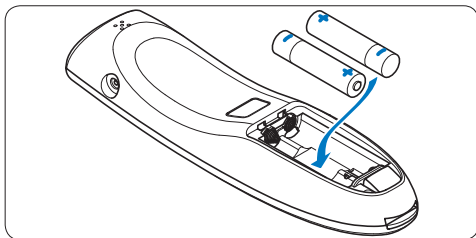

Notes

- Do not mix batteries of different types and/or brands.
- Remove the batteries if you will not be using the SpeechMike for an extended period of time. Leaking batteries may damage the SpeechMike.
- Stop recording before replacing the batteries. Removing the batteries during recording may result in data loss.

3.4 Charge the batteries

The rechargeable Philips batteries LFH9154 can be charged in the SpeechMike using the docking station in combination with the USB cable or the AC charger. It is also possible to charge the batteries by directly connecting the AC charger to the SpeechMike. A complete recharge cycle takes about 2.5 hours.

Warning

Use only the original charger. Using another charger may damage the device.

Notes

- Batteries other than the supplied Philips batteries LFH9154 cannot be charged.
- Fully charge the batteries before first use.

3.4.1 Charging using the docking station and the AC charger

The rechargeable Philips batteries LFH9154 can be charged in the SpeechMike using the docking station in combination with the AC charger.

- 1 Ensure that the AC charger is connected to the docking station (see chapter 3.2 for more information).
- 2 Insert the SpeechMike into the docking slot of the docking station and press it down firmly until it locks.
 - The battery level charge indicator flashes orange during charging.
 - The battery level charge indicator glows green when charging is complete.

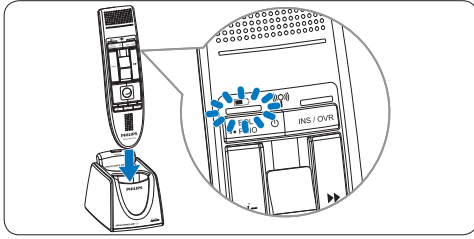

3.4.2 Charging using the docking station and the USB cable

The rechargeable Philips batteries LFH9154 can be charged in the SpeechMike using the docking station in combination with the USB cable.

- 1 Ensure that the docking station is connected to the computer using the USB cable (see chapter 3.2 for more information).
- 2 Insert the SpeechMike into the docking station and press it down firmly until it locks.
 - *The battery level charge indicator flashes orange during charging.*
 - *The battery level charge indicator glows green when charging is complete.*

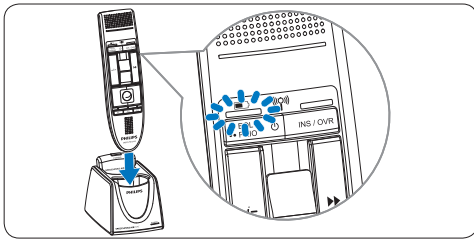

ⓘ Notes

- The computer must be switched on when charging the batteries with the USB cable.
- If the USB port of the computer does not supply enough power supply capacity, use the AC charger.

3.4.3 Charging directly through the SpeechMike

The rechargeable Philips batteries LFH9154 can be charged in the SpeechMike by directly connecting the AC charger to the SpeechMike.

- 1 Plug the charger into a wall outlet and connect the charger cable to the charger connector of the SpeechMike.

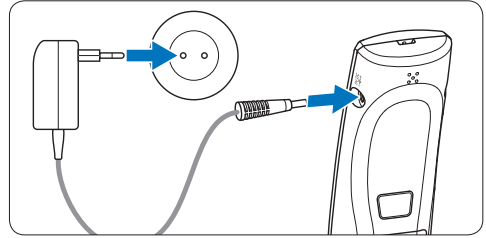

3.5 Learn about the battery charge level

Immediately after turning the SpeechMike on or when the SpeechMike is placed in the docking station, the battery charge level indicator light will indicate the battery status.

Battery charge level indicator	Battery status
Green	30% or more of charge remaining
Orange	Less than 30% of charge remaining
Red	Less than 10% of charge remaining

The battery charge level indicator will continuously flash red with about 30 seconds of recording time remaining.

3.6 Turning on/off the SpeechMike

- 1 To turn on the SpeechMike, press and hold **On/Off** for about 5 seconds. The battery indicator will light up.

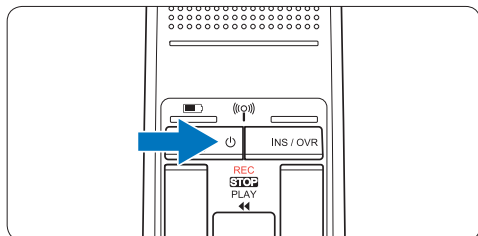

- 2 Once turned on the SpeechMike will reconnect automatically to the docking station.
 - The wireless connection indicator on the SpeechMike flashes blue while the connection is being established.
 - If the connection succeeds, the blue indicator lights permanently.
 - If the automatic wireless connection fails, set up the connection manually (see below).
- 3 To turn off the SpeechMike, press and hold **On/Off** for about 5 seconds. The SpeechMike beeps, and the battery indicator will light up red briefly.

3.7 Set up the wireless connection manually

The SpeechMike and the receiver module are paired by factory default and usually do not need to be connected manually. If the automatic wireless connection fails or if you want to pair the SpeechMike with another receiver module, set up the connection manually.

3.7.1 Set up the wireless connection manually using the docking station

- 1 Ensure that the receiver module is inserted in the docking station.
- 2 Switch on the SpeechMike, insert it into the

docking slot of the docking station and press it down firmly until it locks.

- 3 Press and hold the pairing key **[PAIRING]** on the receiver module for 3 seconds.
 - The receiver module enters pairing mode, and the pairing key starts to flash blue quickly.
 - If the connection succeeds, the wireless connection indicator on the SpeechMike and the pairing key on the receiver module glow blue permanently.

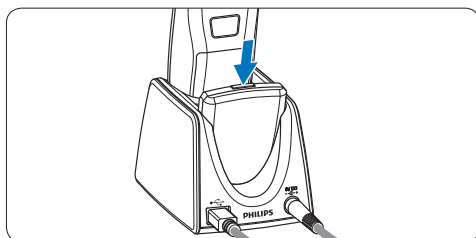

3.7.2 Set up the wireless connection manually using the receiver module

If the receiver module is used without the docking station, follow these steps to set up the wireless connection manually.

- 1 Ensure that the receiver module is connected to the computer with the USB cable and that the computer is switched on.
- 2 Press and hold the pairing key **[PAIRING]** on the receiver module for 3 seconds. The receiver module enters pairing mode, and the pairing key starts to flash blue quickly.

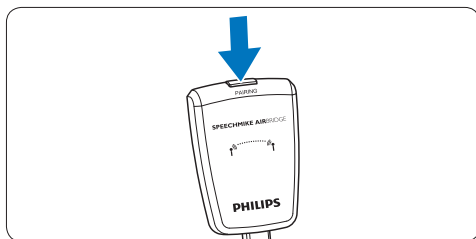

- 3 Switch on the SpeechMike and press the function keys **F1** and **F3** simultaneously for 1 second.

If the connection succeeds, the wireless connection indicator on the SpeechMike and the pairing key on the receiver module glow blue permanently.

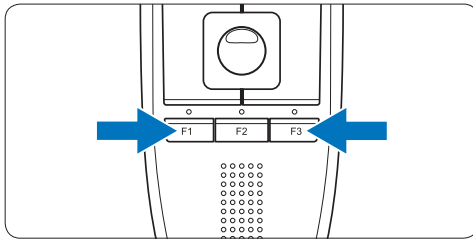

If you leave the reception area of the docking station a vibrating alert notifies you that the wireless connection between the docking station and the dictation microphone may become unstable. The dictation microphone beeps when the wireless connection is interrupted.

3.9 Power-save mode

If the SpeechMike is not used for more than two hours, it will automatically power down to save battery life. Turn the unit on by pressing On/Off until the batterie indicator lights up.

3.8 Learn about wireless connectivity

The SpeechMike uses wireless technology to make a connection between the dictation microphone and the docking station.

A wireless connection does not require that the dictation microphone and the docking station be in line of sight, but the maximum distance between the devices is 10 meters (33 feet). The closer the devices are to each other, the better is the performance. The optimal operating range is shown in dark grey in the picture. The connection is subject to interference from distance and obstructions (shown in light grey) or other electronic devices.

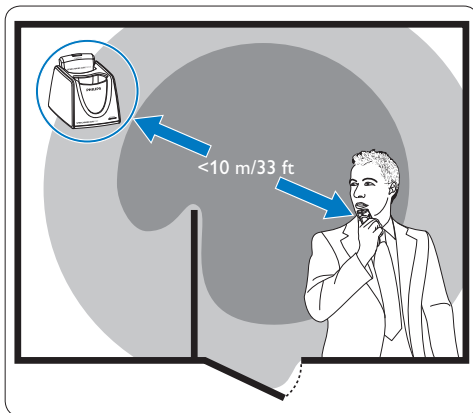

3.10 Locate the SpeechMike

- 1 Press the pairing key [PAIRING] on the receiver module briefly. *The SpeechMike connected to this receiver module beeps.*

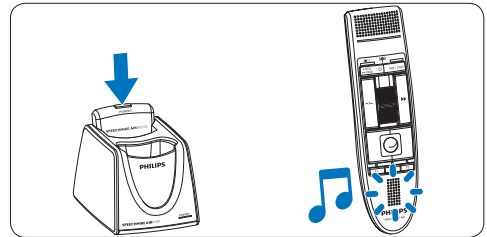

3.11 Attach the neckband



4 Use your SpeechMike Air

This chapter describes how to use the SpeechMike with *Philips SpeechExec* dictation software. If the SpeechMike is used with third-party software other than *Philips SpeechExec*, some features may not be present or function differently. For detailed information, refer to the documentation delivered with the software.

between the docking station and the dictation microphone may become unstable. Re-enter the reception area of the docking station. When the wireless connection is interrupted, the dictation microphone beeps and the dictation software stops recording. See [Learn about wireless connectivity](#) on page 14 for more information about wireless connectivity.

4.1 Create a recording

- 1 The docking station or the receiver module must be connected to the computer with the USB cable, and the slide switch must be in the **STOP** position.
- 2 Start SpeechExec dictation software.
- 3 Move the slide switch to the **REC** position to create a new recording and start speaking.
 - *The recorder window is displayed.*
 - *The record indicator light glows in red (in overwrite mode) or green (in insert mode) while recording.*
- 4 To stop recording, move the slide switch to the **STOP** position.
- 5 Press the **•EOL/••PRIO** key to mark the recording as finished.
 - *The dictation file is moved to the **Finished dictations** folder.*
 - *The recorder window closes and the work list window is displayed.*
- 6 To assign priority status to the recording, press the **•EOL/••PRIO** key again within half a second.

Note

- For best results, speak clearly and keep the microphone about 10 to 15 centimeters (4 to 6 inches) away from your mouth.
- The maximum distance between the docking station and the dictation microphone is 10 meters (33 feet). If you leave the reception area of the docking station a vibrating alert notifies you that the wireless connection

5 Use more of your SpeechMike Air

5.1 Customize the SpeechMike

Use the *Device Control Center* software to customize the SpeechMike to suit individual user needs.

The software allows to assign different functions to each key, enable or disable certain features and also to start and control applications with the SpeechMike.

5.1.1 Customize SpeechMike keys and settings

- 1 Ensure that the docking station is connected to the computer with the USB cable and that the wireless connection to the dictation microphone is established.
- 2 If the option to start the *Device Control Center* automatically was selected during installation, open the program by clicking the  icon in the notification area of the Windows task bar. To manually start the program, open the Windows start menu in Windows and select **All Programs > Philips Speech Control > Philips Device Control Center**.

The current settings are automatically downloaded from the connected SpeechMike.

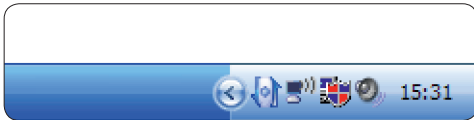

- 3 On the *Device* tab, configure device settings and select the function to be assigned to each key.

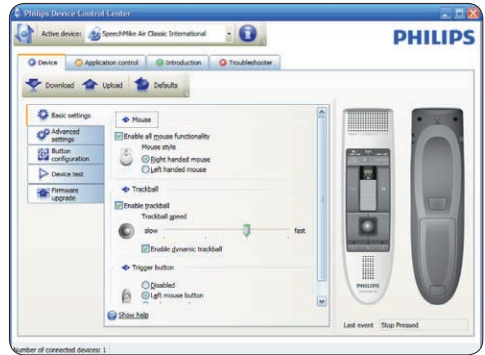

- 4 Click the **Upload** button to save the new settings.

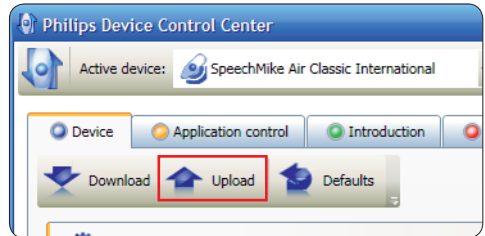

Note

- Settings cannot be changed when the battery charge level of the SpeechMike is below 10 % (when the battery charge level indicator is red). Charge the dictation microphone before changing the settings.
- The SpeechMike can be reset to its factory default configuration by clicking the **Defaults** button. Click the **Upload** button to save the default settings.



Tip

To test settings and key functions, use the *Device* test section on the *Device* tab.

5.1.2 Use application shortcuts

The *Device Control Center* software allows to start and control other applications with the keys on the SpeechMike.

The *Device Control Center* software includes pre-installed profiles that make the SpeechMike ready for immediate operation with Dragon NaturallySpeaking speech recognition software and Microsoft Powerpoint. Additional profiles for other applications can be programmed.

- 1 If the option to start the *Device Control Center* automatically was selected during installation, the application icon  appears in the notification area of the Windows task bar. To manually start the program, open the Windows start menu in Windows and select [All Programs > Philips Speech Control > Philips Device Control Center](#).
- 2 Right-click on the application icon  in the notification area of the Windows task bar and verify that 'Activate application control' is enabled. If the option is disabled, the configured settings and buttons will not function for any of the target applications.

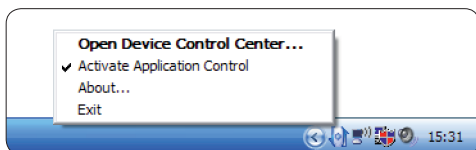

Note

Exit *Philips SpeechExec* software when using application shortcuts to prevent unintentional recording when controlling other applications.

Default profile

The default profile is applied automatically when there is no profile assigned to an application in focus. This profile is set up to control Dragon NaturallySpeaking with your SpeechMike. The following settings are defined:

SpeechMike key	Assigned shortcut
● Record	Record
▶ PLAY	Play from cursor position
◀◀ Rewind	Move cursor backwards
▶▶ Fast forward	Move cursor forwards
•EOL/••PRIO	Mark backwards
INS/OVR	Open correction window
-i-	Choose 2

Powerpoint profile

Use this profile to control Powerpoint presentations with the SpeechMike. The following settings are defined:

SpeechMike key	Assigned shortcut
● Record	Black screen
▶▶ Play/Stop	White Screen
◀◀ Rewind	Go to previous slide
▶▶ Fast forward	Go to next slide
•EOL/••PRIO	End slide show
INS/OVR	Show/hide cursor

Note

Philips cannot guarantee the proper function of all assigned shortcuts, since shortcuts can differ among versions and languages.

Program a custom profile

It is possible to program shortcuts for other applications to control application functions with the keys of the SpeechMike.

- 1 Ensure that the docking station is connected to the computer with the USB cable and that the wireless connection to the dictation microphone is established.
- 2 If the option to start the *Device Control Center* automatically was selected during installation, open the program by clicking the  icon in the notification area of the Windows task bar. To manually start the program, open the Windows start menu in Windows and select [All Programs > Philips Speech Control > Philips Device Control Center](#).



3 On the tab **Application control**, click the **Add** button to create a new profile.

4 Browse and select the application executable and click on **OPEN**.

A profile for the selected application will be added to the list of profiles.

Note

Exit the target application during configuration. Open the application when the device configuration settings are saved.

5 Select a button from the button column and click the  icon to assign a shortcut. You can assign different shortcuts for pressing and releasing a key.

The shortcut editor window is displayed.

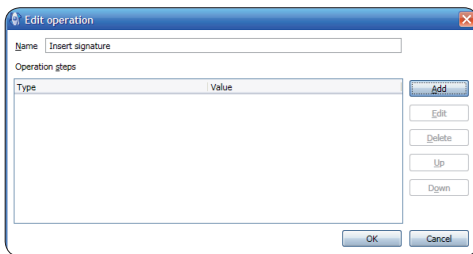

6 Enter name for the shortcut and click the **Add** button add an operation for the shortcut. The following options are available:

- Hotkey: Assign a keyboard shortcut
- Text: Enter the text to be inserted when a key on the SpeechMike is pressed
- Start an application by pressing a key on the SpeechMike
- Mouse button

- Dragon NaturallySpeaking command
- Delay

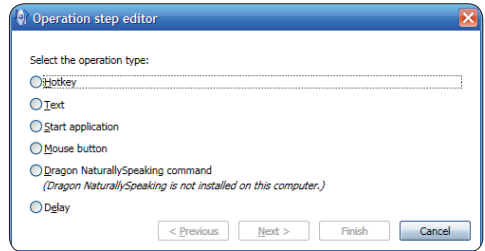

7 You can add one operation or a sequence of operations for every shortcut.

8 Click the **Apply** button to save the new settings.

Note

The Device Control Center cannot be used to program application shortcuts for Philips SpeechExec software. Shortcuts for Philips SpeechExec can be configured in the **General settings** menu of SpeechExec. See the SpeechExec application help for more information.

Tip

Application control configuration settings can be saved into files and imported later to apply the same configuration settings to several devices.

5.1.3 Update the firmware

Your SpeechMike is controlled by an internal program called firmware. Newer versions of the firmware may have been released after you have purchased the SpeechMike.

- 1 Download the firmware update for your SpeechMike model from www.philips.com/ dictation.
- 2 Ensure that the docking station is connected to a wall outlet with the AC charger and to the computer with the USB cable. The dictation microphone must be in the docking slot of the docking station.
- 3 If the option to start the Device Control Center automatically was selected during

installation, open the program by clicking the  icon in the notification area of the Windows task bar. To manually start the program, open the Windows start menu in Windows and select **All Programs > Philips Speech Control > Philips Device Control Center**.

- 4 On the **Device** tab, click on **Firmware update**.
- 5 Click the **Import** button and select the folder with the firmware files to be imported.
- 6 Click the **Upgrade** button to install the new firmware.
 - *The firmware upgrade takes about 30 seconds.*
 - *During firmware upgrade the indicator lights of the SpeechMike will be flashing.*
 - *When the firmware update is finished, the green battery indicator will light up.*

Warning

Do not remove the dictation microphone from the docking station during firmware upgrade. This might damage your product.

5.2 Record with a headset or an external microphone

Connect a compatible headset or external microphone to the SpeechMike. The internal microphone is switched off when an external microphone is connected.

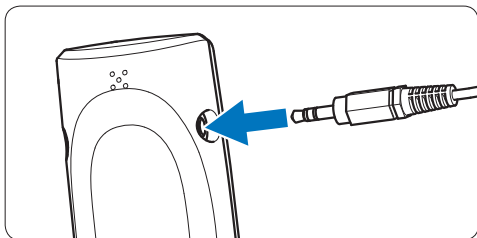

6 Technical data

Connectivity

- Wireless connection with operating range up to 10 meters (33 feet)
 - USB: Mini-USB 2.0
 - DC in: 6 V
 - Headset: 3.5 mm
-

Microphone

- Microphone type: electret condenser microphone
 - Microphone cartridge: 10 mm
 - Characteristic: uni-directional
 - Frequency response: 100 – 7500 Hz
 - Microphone sensitivity: -37 dB @ 1 kHz
 - Signal-to-noise ratio: > 70 dBA
-

Speaker

- Built-in 30 mm round, dynamic speaker
 - Acoustic frequency response: 300 – 7500 Hz
 - Output power: > 200 mW
-

Specifications

- Product dimensions (W x D x H):
45 x 165 x 30 mm / 1.8 x 6.5 x 1.2 inch
 - Weight: 125 g / 4.4 oz (including batteries)
-

System requirements

- Pentium III, 500 MHz and 512 MB RAM;
Recommended: Pentium IV or similar, 1 GHz and 1 GB RAM
 - 100 MB hard disk space for SpeechExec, 250 MB for Microsoft .NET Framework
 - One free USB port
 - Recommended minimum transfer rate for LAN: 100 Mbit/s
 - Windows Vista (with Service Pack 1),
Windows XP (with Service Pack 3)
-

Power

- Battery type: two Philips AAA Ni-MH rechargeable batteries (LFH9154) or two AAA batteries (LR03 or R03)
 - Power supply: 6 V DC / 850 mA
 - Up to 7 hours of recording (with Philips rechargeable batteries LFH9154)
 - Typical time for a full charge: 2.5 hours
-

Green specifications

- Compliant to 2002/95/EC (RoHS)
 - Lead-free soldered product
-

Operation conditions

- Temperature: 5° – 45° C / 41° – 113° F
 - Humidity: 10 % – 90 %
-

Optional accessories

- Philips noise-canceling headset LFH3090
 - Philips SpeechMike Air docking station LFH3050
 - Philips AAA Ni-MH rechargeable batteries LFH9154
 - Philips power supply LFH9146
-

7 Frequently asked questions

The operating system stops responding after restart

Using the Philips SpeechMike together with certain USB hubs may cause the operating system to stop responding when the computer is started.

Unplug the SpeechMike before starting the PC and reconnect it afterwards. We recommend replacing the USB hub or connecting your SpeechMike directly to the USB port of the computer.

The SpeechMike is completely without function

Some computer providers limit the output power of USB ports to 100mA. These ports may not provide enough power for the SpeechMike to function properly.

Use the AC charger.

Connect the SpeechMike via the self-powered hub.

The SpeechMike does not respond to input commands

The wireless connection to the docking station may be interrupted.

Check the wireless connection.

Start the pairing process as described in this user manual.

The dictation microphone does not switch on

The battery is very low.

Charge the dictation microphone.

The dictation microphone does not connect to the docking station

Pairings may have been reset or dictation microphone has been previously paired with another docking station.

Start the pairing process as described in this user manual.

The SpeechMike is connected to the computer but sound will play on the computer's speaker only

Windows XP can support only one playback device at a time and may require setting the playback device back to "SpeechMike Air" if another playback device was enabled after the SpeechMike was installed.

- Set via Start > Control Panel > Sound and Audio Devices > Audio (tab)
- Or, right-click the speaker icon if it's in the toolbar and select Adjust Audio Properties

Windows Vista can support more than one playback device at a time, but if you disable the device for playback it is also disabled for recording. You may need to right-click and select "Show disabled devices" to change the setting.

- Set via Start > Control Panel > Sound > Playback (tab)
- Or, right-click the speaker icon if it's in your toolbar and select playback devices

1	Wichtig	24	4	Verwenden des SpeechMike Air	36
			4.1	Aufnehmen	36
2	Ihr SpeechMike Air	27	5	Optimale Nutzung des SpeechMike Air	37
2.1	Verpackungsinhalt	27	5.1	Anpassen des SpeechMike	37
2.2	Übersicht SpeechMike Air	28	5.1.1	Anpassen von Tasten und Einstellungen des SpeechMike	37
2.2.1	Diktiermikrofon	28	5.1.2	Verwenden von Programmkurzbefehlen	38
2.2.2	Dockingstation	29	5.1.3	Aktualisieren der Firmware	40
2.2.3	Empfangsmodul	29	5.2	Aufnehmen mit einem Headset oder einem externen Mikrofon	40
3	Erste Schritte	30	6	Technische Daten	41
3.1	Installieren der Software	30	7	Häufig gestellte Fragen	42
3.2	Anschließen der Dockingstation	30			
3.3	Einsetzen der Batterien	31			
3.4	Laden der Batterien	31			
3.4.1	Aufladen in der Dockingstation über das Ladegerät	32			
3.4.2	Aufladen in der Dockingstation über das USB-Kabel	32			
3.4.3	Direktes Aufladen über das SpeechMike	32			
3.5	Ablezen des Batteriestands	33			
3.6	Einschalten/Ausschalten des SpeechMike	33			
3.7	Manuelle Herstellung der Funkverbindung	33			
3.7.1	Manuelle Herstellung der Funkverbindung über die Dockingstation	33			
3.7.2	Manuelle Herstellung der Funkverbindung über das Empfangsmodul	34			
3.8	Informationen zur Funkverbindung	34			
3.9	Energiesparmodus	35			
3.10	Auffinden des SpeechMike	35			
3.11	Befestigen des Halstragebands	35			

1 Wichtig

Philips behält sich das Recht vor, Produkte jederzeit zu ändern, ohne die Verpflichtung, frühere Produkte entsprechend anzupassen.

Die Informationen in diesem Handbuch werden für den bestimmungsgemäßen Gebrauch des Systems als angemessen erachtet. Wenn das Produkt oder einzelne Module oder Verfahren für andere als die hier angegebenen Zwecke verwendet werden, ist eine Bestätigung für deren Zulässigkeit und Eignung einzuholen.

Sicherheit

- Schützen Sie das Gerät vor Regen oder Wasser, um einen Kurzschluss zu vermeiden.
- Setzen Sie das Gerät keiner durch Heizgeräte oder direkte Sonneneinstrahlung verursachten starken Hitze aus.
- Achten Sie darauf, dass Kabel nicht gequetscht werden, vor allem am Stecker und am Geräteausgang.
- Kabellose Geräte sind gegenüber Interferenzen empfindlich, wodurch die Leistung beeinträchtigt werden kann.
- Sichern Sie Ihre Dateien. Philips haftet nicht für den Verlust von Daten.

Gehörschutz

Halten Sie bei Verwenden der Kopfhörer die folgenden Richtlinien ein:

- Stellen Sie die Lautstärke moderat ein, und hören Sie nicht zu lange über Kopfhörer.
- Achten Sie unbedingt darauf, die Lautstärke nicht höher einzustellen, als es Ihr Gehör verträgt.
- Stellen Sie die Lautstärke nur so hoch ein, dass Sie immer noch hören, was um Sie herum geschieht.
- In möglicherweise gefährlichen Situationen sollten Sie sehr vorsichtig sein oder die Nutzung vorübergehend unterbrechen.
- Setzen Sie keine Kopfhörer auf, wenn Sie

Auto, Fahrrad, Skateboard usw. fahren. Sie können dadurch den Verkehr gefährden, und in vielen Gebieten ist die Nutzung von Kopfhörern in diesen Situationen verboten.

Wichtig (bei Modellen mit Kopfhörern):

Philips garantiert die Übereinstimmung der maximalen Schalleistung seiner Audioplayer mit den geltenden Bestimmungen, jedoch nur mit dem ursprünglichen Modell der im Lieferumfang enthaltenen Kopfhörer. Wenn diese Kopfhörer ersetzt werden müssen, sollten Sie bei Ihrem Händler ein dem Original entsprechendes Philips-Modell erwerben.

Kleinkinder

Gerät und Zubehör können Kleinteile enthalten, die nicht in Kinderhände geraten dürfen.

Betriebsumgebung

Das Gerät erfüllt die Strahlenschutzrichtlinien bei normaler Nutzungsposition am Ohr und beim Tragen am Körper mit einem Abstand von mindestens 2,2 cm. Taschen, Gürtelclips oder Halterungen zur Nutzung des Geräts, während es am Körper getragen wird, dürfen kein Metall enthalten; das Gerät muss dabei mindestens in dem zuvor genannten Abstand zum Körper getragen werden.

Teile des Geräts sind magnetisch. Deshalb können Metallgegenstände von dem Gerät angezogen werden. Legen Sie keine Kreditkarten oder andere magnetische Speichermedien in die Nähe des Geräts, da die darauf gespeicherten Daten gelöscht werden können.

Medizinische Geräte

Der Betrieb von Funkgeräten kann die Funktionalität von nicht ausreichend abgeschirmten medizinischen Geräten stören. Wenden Sie sich an einen Arzt oder den Hersteller des medizinischen Geräts,

um festzustellen, ob dieses ausreichend gegen externe Hochfrequenzemissionen abgeschirmt ist, oder wenn Sie sonstige Fragen haben. Schalten Sie Ihr Gerät in Gesundheitseinrichtungen aus, wenn Sie durch in diesen Bereichen geltende Vorschriften dazu aufgefordert werden. In Kliniken und Gesundheitseinrichtungen können Geräte im Einsatz sein, die empfindlich auf externe Hochfrequenzemissionen reagieren.

Implantierte medizinische Geräte

Hersteller medizinischer Geräte empfehlen einen Mindestabstand von 15,3 cm zwischen kabellosen Geräten und implantierten medizinischen Geräten wie z. B. Herzschrittmachern oder implantierten Kardioverter-Defibrillatoren, um eine mögliche Störung des medizinischen Geräts zu vermeiden. Personen, die diese Art von Geräten tragen, sollten Folgendes beachten:

- Halten Sie stets einen Mindestabstand von 15,3 cm zwischen medizinischem Gerät und Funkgerät ein, wenn das kabellose Gerät eingeschaltet ist.
- Tragen Sie das kabellose Gerät nicht in einer Brusttasche.
- Schalten Sie das kabellose Gerät umgehend aus, wenn es Grund zu der Annahme gibt, dass es eine Störung verursacht.
- Lesen und befolgen Sie die Anweisungen des Herstellers des implantierten medizinischen Geräts.

Wenn Sie Fragen hinsichtlich der Verwendung des kabellosen Geräts mit einem implantierten medizinischen Gerät haben, wenden Sie sich an Ihren Arzt.

Hörgeräte

Bestimmte digitale Mobilgeräte können Störungen bei Hörgeräten verursachen. Wenn Störungen auftreten, wenden Sie sich an Ihren Dienstanbieter.

Fahrzeuge

HF-Signale können die Funktion nicht ordnungsgemäß installierter oder nicht ausreichend abgeschirmter elektronischer Systeme in Kraftfahrzeugen, z. B. elektronisch gesteuerte Benzineinspritzungen, elektronische ABS-Systeme (Anti-Blockier-Systeme), elektronische Fahrgeschwindigkeitsregler und Airbagsysteme beeinträchtigen. Weitere Informationen dazu erhalten Sie vom Hersteller (bzw. seinem Vertreter) des Fahrzeugs und des nachträglich eingebauten Zubehörs.

Das Gerät darf nur von Fachpersonal gewartet und in ein Fahrzeug eingebaut werden. Fehlerhafte Montage oder Wartung kann gefährliche Folgen haben und zum Erlöschen der für das Gerät gültigen Garantie bzw. Gewährleistung führen. Prüfen Sie regelmäßig, ob das Kfz-Zubehör für Ihr kabelloses Gerät im Fahrzeug ordnungsgemäß installiert ist und einwandfrei funktioniert. Lagern und befördern Sie keine brennbaren Flüssigkeiten, Gase oder Explosivstoffe im selben Fach wie das Gerät, seine Teile oder das Zubehör. Bedenken Sie bei Fahrzeugen, die mit Airbags ausgestattet sind, dass Airbags mit großer Wucht gefüllt werden.

Die Nutzung des Geräts in Flugzeugen ist verboten. Schalten Sie das Gerät aus, bevor Sie an Bord eines Flugzeugs gehen. Die Verwendung von kabellosen Telekommunikationsgeräten an Bord eines Flugzeugs kann für den Betrieb des Flugzeugs gefährliche Folgen haben, das Mobiltelefonnetz stören und illegal sein.

Explosionsgefährdete Umgebungen

Schalten Sie Ihr Gerät in Bereichen mit explosionsgefährdeter Atmosphäre aus, und beachten Sie alle Hinweisschilder und Anweisungen. Explosionsgefährdete Umgebungen sind Bereiche, in denen Sie in der Regel aufgefordert werden, den Fahrzeugmotor abzustellen. In diesen Bereichen können Funken Explosionen oder Brände verursachen, die zu schweren oder gar tödlichen Verletzungen führen können. Schalten Sie das Gerät an

Betankungsanlagen wie an Tankstellenzapfsäulen ab. Beachten Sie die Einschränkungen bei der Nutzung von Funkgeräten in Kraftstoffdepots, -lagern und -verkaufsbereichen, Chemieanlagen und Sprenggebieten.

Bereiche mit explosionsgefährdeter Umgebung sind meist – jedoch nicht immer – deutlich gekennzeichnet. Hierzu gehören beispielsweise das Unterdeck auf Schiffen, Leitungen und Lagereinrichtungen für chemische Stoffe sowie Bereiche, in denen sich Chemikalien oder Partikel wie Getreidestaub, Staub oder Metallpulver in der Luft befinden. Fragen Sie bei Fahrzeugen, die mit Flüssiggas (wie z. B. Propan oder Butan) betrieben werden, beim Hersteller nach, ob das Gerät sicher in deren Umgebung verwendet werden kann.

Elektromagnetische Verträglichkeit

Koninklijke Philips Electronics N.V. produziert und vertreibt zahlreiche Endprodukte, die wie alle elektronischen Geräte im Allgemeinen elektromagnetische Signale empfangen und aussenden können. Eines der wichtigsten Unternehmensprinzipien von Philips ist es, für seine Produkte alle notwendigen Gesundheits- und Sicherheitsmaßnahmen zu ergreifen, um allen anwendbaren rechtlichen Anforderungen zu entsprechen und die zum Zeitpunkt der Herstellung des Produkts anwendbaren EMV-Normen in vollem Maße einzuhalten. Philips hat es sich zur Aufgabe gemacht, Produkte zu entwickeln, herzustellen und zu vertreiben, die nicht gesundheitsschädigend sind. Philips liegen aktuelle wissenschaftliche Nachweise vor, die bestätigen, dass seine Produkte bei ordnungs- und sachgemäßem Gebrauch sicher sind. Philips beteiligt sich aktiv an der Entwicklung internationaler EMV- und Sicherheitsstandards und kann dadurch zu einem frühen Zeitpunkt seine Produkte den neuen Standards anpassen.

Reinigung und Desinfektion

- Trennen Sie das Gerät vor der Reinigung vom Stromnetz.
- Verwenden Sie zur Reinigung ein weiches Tuch, wenn nötig angefeuchtet mit einer geringen Menge Wasser oder verdünnter, milder Seife.
- Produkte für die Flächendesinfektion in klinischen Umgebungen und für medizinische Ausrüstung, wie beispielsweise Desinfektionstücher, können für die Reinigung des Geräts verwendet werden.
- Verwenden Sie keine aggressiven Chemikalien oder starke Reinigungsmittel.
- Vermeiden Sie es die Oberfläche mit harten Materialien zu scheuern oder zu bearbeiten, da dies Kratzer verursachen und die Oberfläche dauerhaft beschädigen kann.

Entsorgung des alten Geräts

- Zur Herstellung des Geräts wurden hochwertige Materialien und Komponenten verwendet, die recycelt und wiederverwertet werden können.
- Das durchgestrichene Mülleimersymbol weist darauf hin, dass das Gerät die Anforderungen der europäischen Richtlinie 2002/96/EC erfüllt.
- Informieren Sie sich über das lokale Mülltrennungssystem für elektrische und elektronische Geräte.
- Halten Sie sich an die jeweils geltenden gesetzlichen Vorschriften, und entsorgen Sie alte Geräte nicht mit dem normalen Hausmüll. Durch die fachgerechte Entsorgung alter Geräte werden schädliche Auswirkungen auf Umwelt und Gesundheit vermieden.
- Batterien (wie auch eingebaute wiederaufladbare Batterien) enthalten umweltschädliche Substanzen. Sie müssen daher an offiziellen Sammelstellen abgegeben werden.



2 Ihr SpeechMike Air

Herzlich willkommen bei Philips. Wir freuen uns, dass Sie sich für ein Gerät aus unserem Haus entschieden haben.

Auf der folgenden Website finden Sie im Rahmen des von Philips angebotenen Services umfassende Informationen in Form von Benutzerhandbüchern, Softwaredownloads, Garantieinformationen und vieles mehr:

www.philips.com/dictation.

2.1 Verpackungsinhalt

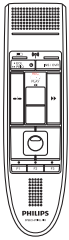

Diktiermikrofon



Dockingstation



Empfangsmodul



Halstrageband



Ladegerät

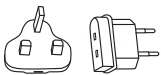

Austauschbare
Ladestecker



Wiederaufladbare
Batterien



Tasche

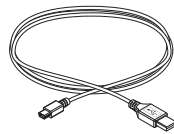

USB-Kabel

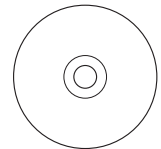

CD-ROM mit
Software und
Benutzerhandbuch

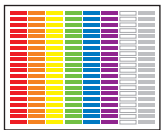

Farbige Aufkleber





Kurzanleitung

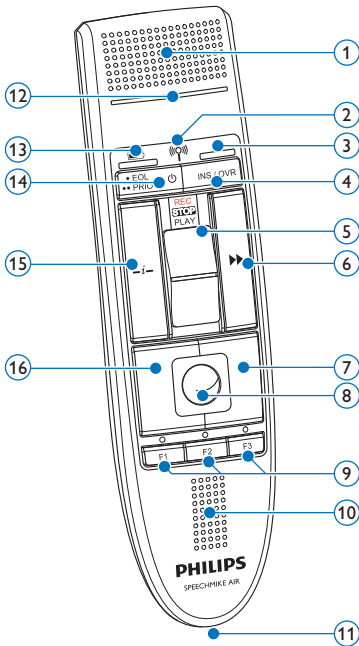

2.2 Übersicht SpeechMike Air

2.2.1 Diktiermikrofon

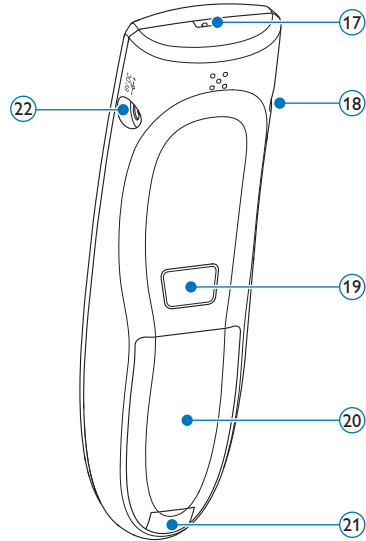

- ① Mikrofon
- ②  Kontrollleuchte für Funkverbindung
- ③  Einfügen-Kontrollleuchte
- ④ **INS/OVR** Einfüge-/Überschreib-Taste
- ⑤ Schiebeschalter (Aufnahme, Stopp, Wiedergabe, Rücklauf)
- ⑥  Schnellvorlauf-Taste
- ⑦ Rechte Maustaste
- ⑧ Trackball
- ⑨ **F1, F2, F3** Programmierbare Funktionstasten
- ⑩ Lautsprecher
- ⑪ Anschluss Dockingstation



- ⑫ Aufnahme-Kontrollleuchte
- ⑬  Batteriestand-Kontrollleuchte
- ⑭  Ein/Aus, • **EOL** Briefende-Taste, •• **PRIO** Priorität-Taste
- ⑮  Anweisung-Taste
- ⑯ Linke Maustaste
- ⑰ Headset-Anschluss
- ⑱ Linke Maustaste
- ⑳ Batteriefachabdeckung
- ㉑ Entriegelung Batteriefachabdeckung
- ㉒ Ladegerätanschluss

2.2.2 Dockingstation

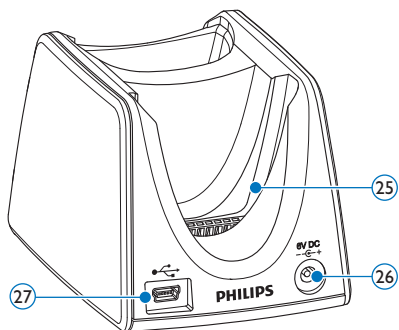
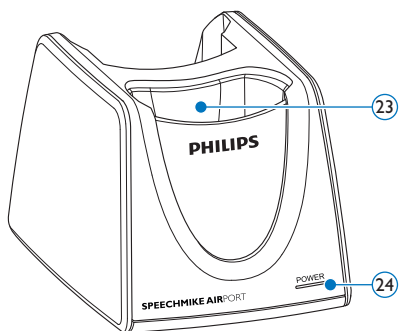

- 23 Einschub SpeechMike
- 24 Stromversorgungskontrollleuchte

- 25 Einschub Empfangsmodul
- 26 Ladegerätanschluss
- 27 Mini-USB-Anschluss

2.2.3 Empfangsmodul

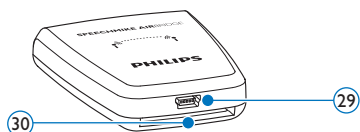
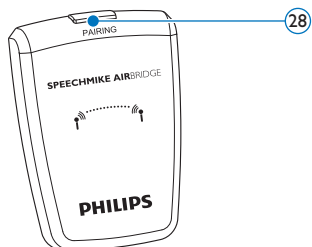

- 28 Paarungstaste

- 29 USB-Anschluss
- 30 Anschluss Dockingstation

3 Erste Schritte

3.1 Installieren der Software

Für die Aufnahme und die Wiedergabe von Diktaten mit dem SpeechMike muss auf dem Computer eine Diktiersoftware wie *Philips SpeechExec* installiert sein. Wenn nicht *Philips SpeechExec*, sondern Diktiersoftware von Drittanbietern verwendet wird, muss vor dem Anschließen des SpeechMike zunächst die Treibersoftware installiert werden.

! Wichtig

Für die Installation der Software sind Administratorenrechte erforderlich. Wenden Sie sich an Ihren Administrator, wenn Sie weitere Hilfe benötigen.

- 1 Schalten Sie den Computer ein.
- 2 Legen Sie die Installations-CD in das CD-ROM-Laufwerk ein. Das Setup-Programm wird automatisch gestartet. Wenn das nicht der Fall ist, öffnen Sie den CD-Inhalt im Windows Explorer, und doppelklicken Sie auf die Datei *autorun.exe*.
- 3 Klicken Sie auf die Schaltfläche **Installieren**.
- 4 Befolgen Sie die Bildschirmanweisungen des Setup-Programms.

3.2 Anschließen der Dockingstation

- 1 Dem Ladegerät liegen vier Stecker bei: ein Stecker für Europa (passend für die meisten europäischen Länder), ein Stecker für Großbritannien, ein Stecker für USA und Kanada sowie ein Stecker für Australien. Montieren Sie vor dem ersten Einsatz des Ladegeräts zunächst den für die Steckdosen in Ihrem Land passenden Stecker auf den Netzadapter.

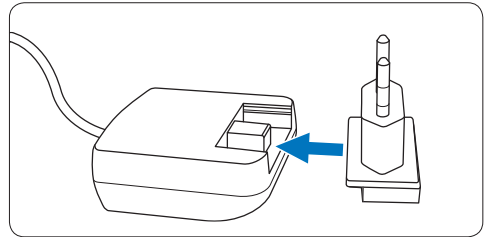

- 2 Stecken Sie das Ladegerät in eine Wandsteckdose, und schließen Sie das Kabel des Ladegeräts an die Dockingstation an.

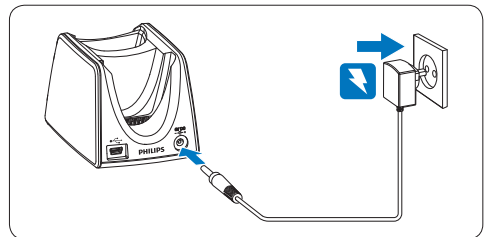

- 3 Verbinden Sie mit dem USB-Kabel den USB-Port des Computers mit dem Mini-USB-Anschluss der Dockingstation.

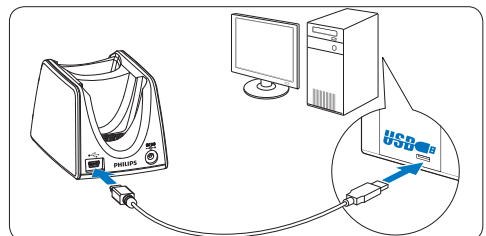

- 4 Setzen Sie das Empfangsmodul in den entsprechenden Einschub der Dockingstation, und drücken Sie es fest herunter, bis es einrastet.

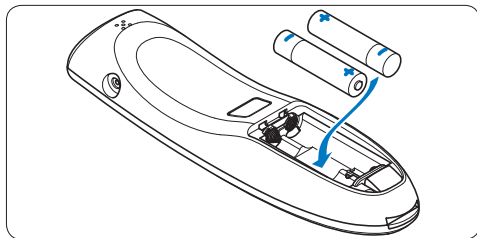
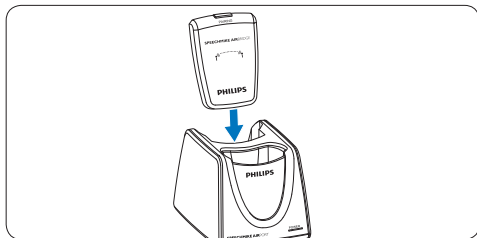

☼ Tipp

Mobile Benutzer können das Empfangsmodul ohne Dockingstation direkt über das USB-Kabel an den Computer anschließen.

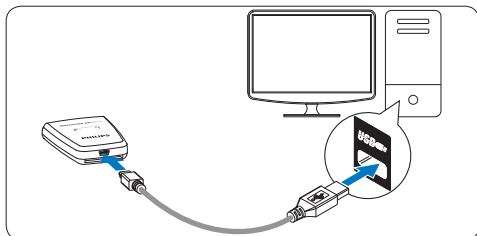

☹ Hinweise

- Verwenden Sie keine Batterien unterschiedlicher Typen oder Marken.
- Nehmen Sie die Batterien heraus, wenn Sie das SpeechMike längere Zeit nicht verwenden. Das SpeechMike kann durch auslaufende Batterien beschädigt werden.
- Halten Sie den Rekorder vor dem Austauschen der Batterien an. Der Austausch der Batterien während der Aufnahme kann zu Datenverlusten führen.

3.3 Einsetzen der Batterien

Das SpeechMike kann mit wiederaufladbaren Philips LFH9154- oder AAA-Alkaline-Batterien betrieben werden.

- 1 Drücken Sie die Entriegelung der Batteriefachabdeckung herunter, und öffnen Sie das Batteriefach.

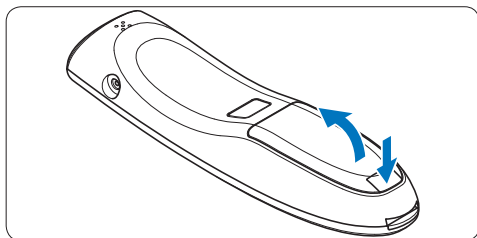

- 2 Setzen Sie die Batterien wie angegeben ein. Achten Sie dabei auf die richtige Polarität, und schließen Sie die Abdeckung wieder.

3.4 Laden der Batterien

Die wiederaufladbaren Philips LFH9154-Batterien im SpeechMike können entweder in der Dockingstation (über das USB-Kabel oder über das Ladegerät) oder durch direktes Anschließen des Ladegeräts an das SpeechMike aufgeladen werden. Eine vollständige Wiederaufladung dauert ca. 2,5 Stunden.

⚠ Warnung

Verwenden Sie ausschließlich das Original-Ladegerät. Die Verwendung eines anderen Ladegeräts kann zur Beschädigung des Geräts führen.

☹ Hinweise

- Andere als die mitgelieferten wiederaufladbaren Philips LFH9154-Batterien können nicht aufgeladen werden.
- Laden Sie die Batterien vor der ersten Nutzung vollständig auf.

3.4.1 Aufladen in der Dockingstation über das Ladegerät

Die wiederaufladbaren Philips LFH9154-Batterien im SpeechMike können in der Dockingstation über das Ladegerät aufgeladen werden.

- 1 Sorgen Sie dafür, dass das Ladegerät an die Dockingstation angeschlossen ist (weitere Informationen hierzu finden Sie in Kapitel 3.2).
- 2 Setzen Sie das SpeechMike in den Einschub der Dockingstation, und drücken Sie es fest herunter, bis es einrastet.
 - Während des Ladevorgangs blinkt die Batteriestand-Kontrollleuchte orange.
 - Wenn das Aufladen abgeschlossen ist, leuchtet die Batteriestand-Kontrollleuchte grün.

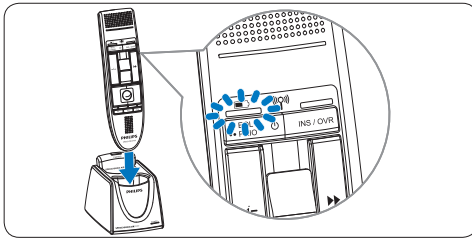

3.4.2 Aufladen in der Dockingstation über das USB-Kabel

Die wiederaufladbaren Philips LFH9154-Batterien im SpeechMike können in der Dockingstation über das USB-Kabel aufgeladen werden.

- 1 Sorgen Sie dafür, dass die Dockingstation über das USB-Kabel an den Computer angeschlossen ist (weitere Informationen hierzu finden Sie in Kapitel 3.2).
- 2 Setzen Sie das SpeechMike in den Einschub der Dockingstation, und drücken Sie es fest herunter, bis es einrastet.
 - Während des Ladevorgangs blinkt die Batteriestand-Kontrollleuchte abwechselnd grün, orange und rot.

- Wenn das Aufladen abgeschlossen ist, leuchtet die Batteriestand-Kontrollleuchte grün.

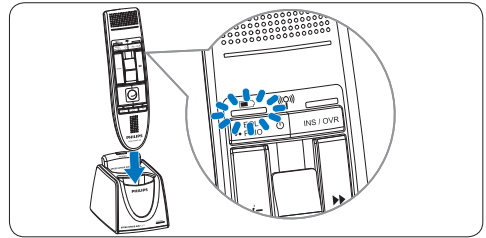

Hinweise

- Der Computer muss zum Laden der Batterien über das USB-Kabel eingeschaltet sein.
- Wenn die Stromversorgung des USB-Ports des Computers nicht ausreicht, verwenden Sie das Ladegerät.

3.4.3 Direktes Aufladen über das SpeechMike

Die wiederaufladbaren Batterien Philips LFH9154 im SpeechMike können durch direktes Anschließen des Ladegeräts an das SpeechMike aufgeladen werden.

- 1 Stecken Sie das Ladegerät in eine Wandsteckdose ein, und schließen Sie das Kabel des Ladegeräts an das SpeechMike an.

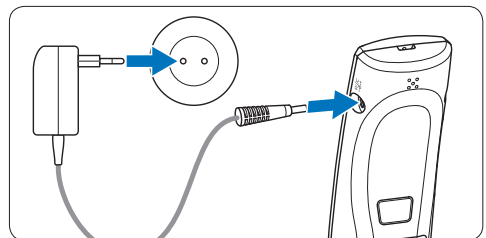

3.5 Ablesen des Batteriestands

Unmittelbar nach Einschalten des SpeechMike oder nach Einsetzen des SpeechMike in die Dockingstation gibt die Batteriestand-Kontrollleuchte den Batteriestand an.

Batteriestand-Kontrollleuchte	Batteriestand
Grün	mind. 30% Aufladung verbleibend
Orange	Weniger als 30% Aufladung verbleibend
Rot	Weniger als 10% Aufladung verbleibend

Die Batteriestand-Kontrollleuchte blinkt dauerhaft rot, wenn noch ca. 30 Sekunden Aufnahmezeit verbleiben.

3.6 Einschalten/Ausschalten des SpeechMike

- 1 Zum Einschalten des SpeechMike halten Sie  ca. 5 Sekunden lang gedrückt. Die Batterieanzeige leuchtet auf.

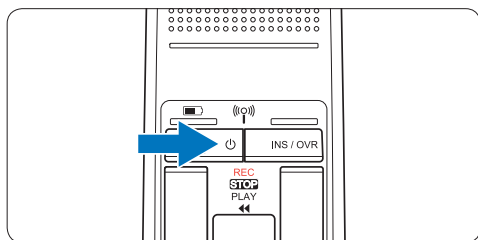

- 2 Sobald das SpeechMike eingeschaltet ist, wird die Verbindung zur Dockingstation automatisch wieder hergestellt.
 - Die Kontrollleuchte für Funkverbindung am SpeechMike blinkt blau, während die Verbindung aufgebaut wird.
 - Wenn die Verbindung hergestellt ist, leuchtet die blaue Kontrollleuchte dauerhaft.
 - Wenn die Funkverbindung nicht automatisch hergestellt werden kann, stellen Sie die Verbindung manuell her (mehr hierzu im

folgenden Kapitel).

- 3 Zum Ausschalten des SpeechMike halten Sie  ca. 5 Sekunden lang gedrückt. Das SpeechMike gibt ein akustisches Signal aus, und die Batteriekontrollleuchte leuchtet kurz rot auf.

3.7 Manuelle Herstellung der Funkverbindung

Das SpeechMike und das Empfangsmodul sind werkseitig aufeinander eingestellt und müssen in der Regel nicht manuell verbunden werden. Wenn die Funkverbindung nicht automatisch hergestellt wird oder Sie das SpeechMike auf ein anderes Empfangsmodul einstellen möchten, stellen Sie die Verbindung manuell her.

3.7.1 Manuelle Herstellung der Funkverbindung über die Dockingstation

- 1 Sorgen Sie dafür, dass das Empfangsmodul in die Dockingstation eingesetzt ist.
- 2 Schalten Sie das SpeechMike ein, setzen Sie es in den Einschub der Dockingstation, und drücken Sie es fest herunter, bis es einrastet.
- 3 Halten Sie die Paarungstaste [PAIRING] am Empfangsmodul ca. 3 Sekunden lang gedrückt.
 - Das Empfangsmodul wechselt in den Paarungsmodus, und die Paarungstaste leuchtet kurz blau auf.
 - Wenn die Verbindung hergestellt ist, leuchten die Kontrollleuchte für Funkverbindungen am SpeechMike und die Paarungstaste am Empfangsmodul dauerhaft blau.

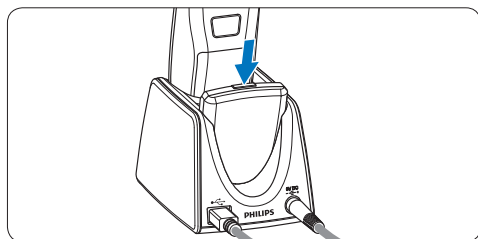

3.7.2 Manuelle Herstellung der Funkverbindung über das Empfangsmodul

Wenn das Empfangsmodul ohne Dockingstation verwendet wird, befolgen Sie zur manuellen Herstellung der Funkverbindung die folgenden Schritte.

- 1 Sorgen Sie dafür, dass das Empfangsmodul über das USB-Kabel mit dem Computer verbunden und der Computer eingeschaltet ist.
- 2 Halten Sie die Paarungstaste [PAIRING] am Empfangsmodul ca. 3 Sekunden lang gedrückt.
Das Empfangsmodul wechselt in den Paarungsmodus, und die Paarungstaste leuchtet kurz blau auf.

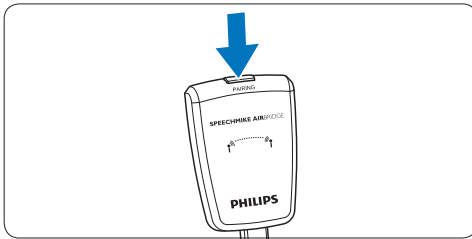

- 3 Schalten Sie das SpeechMike ein, und halten Sie die Funktionstasten F1 und F3 gleichzeitig ca. 1 Sekunde lang gedrückt.
Wenn die Verbindung hergestellt ist, leuchten die Kontrollleuchte für Funkverbindungen am SpeechMike und die Paarungstaste am Empfangsmodul dauerhaft blau.

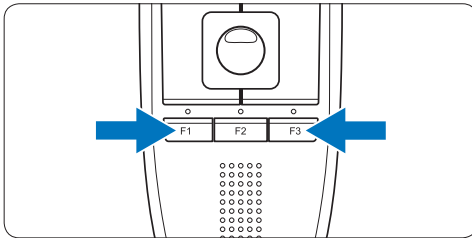

3.8 Informationen zur Funkverbindung

Das SpeechMike stellt über Funk eine Verbindung zwischen dem Diktiermikrofon und der Dockingstation her.

Für die Funkverbindung brauchen Diktiermikrofon und Dockingstation nicht in Sichtweite zu sein, der maximale Abstand zwischen den beiden Geräten darf jedoch nicht mehr als 10 m betragen. Je näher die beiden Geräte zueinander stehen, desto besser ist die Leistung. In der Abbildung ist die optimale Entfernung für den Betrieb in Dunkelgrau dargestellt. Die Verbindung kann aufgrund der Entfernung, durch Hindernisse (hellgrau dargestellt) oder andere elektronische Geräte gestört werden.

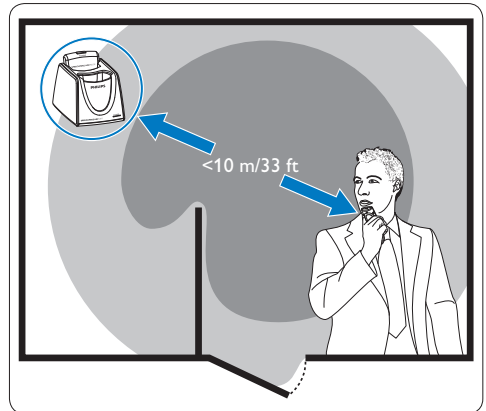

Wenn Sie den Empfangsbereich der Dockingstation verlassen, werden Sie durch ein Vibrationssignal darauf hingewiesen, dass die Funkverbindung zwischen der Dockingstation und dem Diktiermikrofon instabil wird. Das Diktiermikrofon warnt Sie durch einen Piepston, sobald die Funkverbindung unterbrochen wurde.

3.9 Energiesparmodus

Wenn das SpeechMike länger als zwei Stunden nicht genutzt wird, wird es aus Energiespargründen automatisch ausgeschaltet. Schalten Sie das Gerät wieder ein, indem Sie **Ein/Aus** so lange drücken, bis die Batterie-Kontrollleuchte aufleuchtet.

3.10 Auffinden des SpeechMike

- 1 Drücken Sie kurz die Paarungstaste **[PAIRING]** auf dem Empfangsmodul. Das mit diesem Empfangsmodul verbundene SpeechMike gibt ein Tonsignal aus.

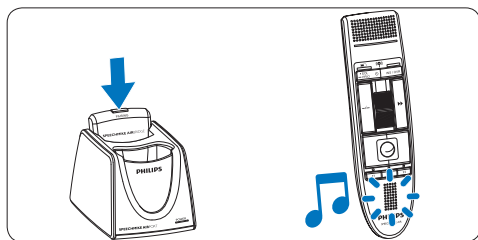

3.11 Befestigen des Halstragebands



4 Verwenden des SpeechMike Air

In diesem Kapitel wird erläutert, wie das SpeechMike mit der Diktiersoftware *Philips SpeechExec* verwendet wird. Wenn das SpeechMike nicht mit *Philips SpeechExec*, sondern mit Software von Fremdanbietern verwendet wird, können bestimmte Leistungsmerkmale nicht oder nur mit veränderter Funktion verfügbar sein. Ausführlichere Informationen finden Sie in der Dokumentation zur Software.

4.1 Aufnehmen

- 1** Die Dockingstation oder das Empfangsmodul muss über das USB-Kabel mit dem Computer verbunden sein, und der Schiebeschalter muss in Position **STOP** stehen.
- 2** Starten Sie die Diktiersoftware *SpeechExec*.
- 3** Schieben Sie den Schiebeschalter in die Position **REC**, um eine neue Aufnahme zu starten, und sprechen Sie den Text auf.
 - *Das Rekorder-Fenster wird angezeigt.*
 - *Die Aufnahme-Kontrollleuchte leuchtet während der Aufnahme rot (im Überschreibmodus) oder grün (im Einfügemodus).*
- 4** Um die Aufnahme zu beenden, schieben Sie den Schiebeschalter in die Position **STOP**.
- 5** Drücken Sie die Taste **•EOL/••PRIO**, um die Aufnahme als beendet zu markieren.
 - *Die Diktatdatei wird in den Ordner **Fertig gestellt** verschoben.*
 - *Das Rekorder-Fenster wird geschlossen, und das Arbeitslisten-Fenster wird geöffnet.*
- 6** Um einer Aufnahme Priorität zuzuweisen, drücken Sie innerhalb einer halben Sekunde erneut die Taste **•EOL/••PRIO**.

Hinweis

- Die besten Ergebnisse erzielen Sie, wenn Sie deutlich sprechen und das Mikrofon in einem Abstand von ca. 10 bis 15 cm von Ihrem Mund halten.
- Die Entfernung zwischen der Dockingstation und dem Diktiermikrofon darf maximal 10 m betragen. Wenn Sie den Empfangsbereich der Dockingstation verlassen, werden Sie durch ein Vibrationssignal darauf hingewiesen, dass die Funkverbindung zwischen der Dockingstation und dem Diktiermikrofon instabil wird. Begeben Sie sich dann wieder in den Empfangsbereich der Dockingstation. Das Diktiermikrofon warnt Sie durch einen Piepston, sobald die Funkverbindung unterbrochen wurde und die Diktiersoftware beendet die Aufnahme. Weitere Informationen zur Funkverbindung finden Sie unter [Informationen zur Funkverbindung](#) auf Seite 34.

5 Optimale Nutzung des SpeechMike Air

5.1 Anpassen des SpeechMike

Passen Sie das SpeechMike mit der Software *Device Control Center* an individuelle Benutzeranforderungen an.

Über die Software können jeder Taste verschiedene Funktionen zugewiesen, bestimmte Merkmale aktiviert und deaktiviert sowie Anwendungen mit dem SpeechMike gestartet und gesteuert werden.

5.1.1 Anpassen von Tasten und Einstellungen des SpeechMike

- 1 Sorgen Sie dafür, dass die Dockingstation mit dem USB-Kabel an den Computer angeschlossen und die Funkverbindung zum Diktiermikrofon hergestellt ist.
- 2 Wenn bei der Installation die Option für den automatischen Start von *Device Control Center* ausgewählt wurde, öffnen Sie das Programm, indem Sie in der Windows-Taskleiste im Infobereich auf das Symbol  klicken. Wenn Sie das Programm manuell starten möchten, öffnen Sie das Windows-Startmenü, und wählen Sie [Alle Programme > Philips Speech Control > Philips Device Control Center](#).

Die aktuellen Einstellungen werden automatisch vom angeschlossenen SpeechMike heruntergeladen.

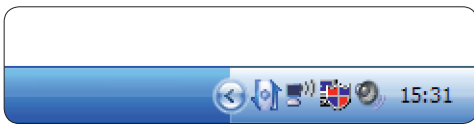

- 3 Konfigurieren Sie auf der Registerkarte *Device* (Gerät) die Geräteeinstellungen, und wählen Sie die jeweilige Funktion, die den

einzelnen Tasten zugewiesen werden soll.



- 4 Speichern Sie die neuen Einstellungen, indem Sie auf die Schaltfläche **Upload** (Hochladen) klicken.

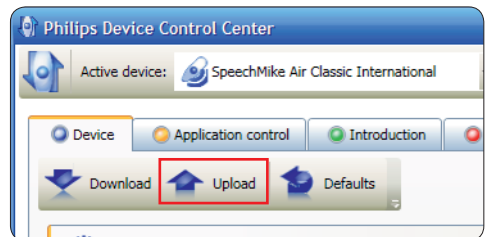

Hinweis

- Die Einstellungen können nicht geändert werden, wenn der Batteriestand des SpeechMike unter 10 % liegt (also wenn die Batteriestand-Kontrollleuchte rot leuchtet). Laden Sie das Diktiermikrofon zunächst auf, bevor Sie die Einstellungen ändern.
- Das SpeechMike kann durch Klicken auf die Schaltfläche **Defaults** (Vorgaben) auf die werkseitig voreingestellte Konfiguration zurückgesetzt werden. Klicken Sie auf die Schaltfläche **Upload** (Hochladen), um die Voreingabeinstellungen zu speichern.

Tipp

Sie können die Einstellungen und Tastenfunktionen auf der Registerkarte *Device* (Gerät) im Abschnitt *Device test* (Gerätetest) prüfen.

5.1.2 Verwenden von Programmkurzbefehlen

Mit der Software *Device Control Center* können andere Anwendungen mit den Tasten auf dem SpeechMike gestartet und gesteuert werden.

Über voreingestellte Profile in der Software *Device Control Center* kann das SpeechMike unmittelbar mit der Spracherkennungssoftware Dragon NaturallySpeaking und mit Microsoft Powerpoint eingesetzt werden. Weitere Profile für andere Anwendungen können programmiert werden.

- 1 Wenn bei der Installation die Option für den automatischen Start von *Device Control Center* ausgewählt wurde, wird das Programmsymbol  in der Windows-Taskleiste im Infobereich eingeblendet. Wenn Sie das Programm manuell starten möchten, öffnen Sie das Windows-Startmenü, und wählen Sie [Alle Programme > Philips Speech Control > Philips Device Control Center](#).
- 2 Klicken Sie mit der rechten Maustaste in der Windows-Taskleiste im Infobereich auf das Programmsymbol , und stellen Sie sicher, dass „Anwendungssteuerung aktivieren“ aktiviert ist. Wenn die Option deaktiviert ist, funktionieren die konfigurierten Einstellungen und Schaltflächen für keine der Zielanwendungen.

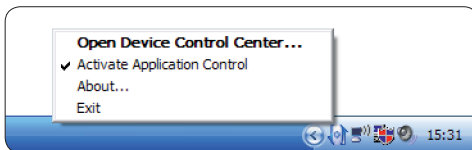

Hinweis

Beenden Sie die Software *Philips SpeechExec*, wenn Sie Programmkurzbefehle verwenden, um versehentliche Aufnahmen beim Steuern anderer Anwendungen zu vermeiden.

Vorgabeprofil

Wenn einer ausgewählten Anwendung kein Profil zugewiesen wurde, wird automatisch das Vorgabeprofil angewendet. Das Profil ist so eingerichtet, dass Sie Dragon NaturallySpeaking mit dem SpeechMike steuern können. Die folgenden Einstellungen sind festgelegt:

SpeechMike-Taste	Zugewiesener Kurzbefehl
● Aufnahme	Aufnahme
PLAY Wiedergabe	Von der aktuellen Cursor-Position abspielen
◀◀ Rücklauf	Cursor rückwärts bewegen
▶▶ Schneller Vorlauf	Cursor vorwärts bewegen
•EOL/••PRIO	Rückwärts markieren
INS/OVR	Korrekturfenster öffnen
-i- Anweisung	Auswahl 2

Powerpoint-Profil

Mit diesem Profil können Sie mit dem SpeechMike Powerpoint-Präsentationen steuern. Die folgenden Einstellungen sind festgelegt:

SpeechMike-Taste	Zugewiesener Kurzbefehl
● Aufnahme	Schwarzer Bildschirm
▶▶ Wiedergabe/ Stopp	Weißer Bildschirm
◀◀ Rücklauf	Gehe zur vorherigen Folie
▶▶ Schneller Vorlauf	Gehe zur nächsten Folie
•EOL/••PRIO	Bildschirmpräsentation beenden
INS/OVR	Mauszeiger anzeigen/ verstecken

Hinweis

Philips kann nicht garantieren, dass alle zugewiesenen Kurzbefehle wie gewünscht funktionieren, da Kurzbefehle in den unterschiedlichen Programm- und Sprachversionen verschieden sein können.

Programmieren eines benutzerdefinierten Profils

Es können Programmkurzbefehle für andere Anwendungen programmiert werden, mit denen die Funktionen der jeweiligen Anwendung über die Tasten des SpeechMike gesteuert werden können.

- 1 Sorgen Sie dafür, dass die Dockingstation mit dem USB-Kabel an den Computer angeschlossen und die Funkverbindung zum Diktiermikrofon hergestellt ist.
- 2 Wenn bei der Installation die Option für den automatischen Start von *Device Control Center* ausgewählt wurde, öffnen Sie das Programm, indem Sie in der Windows-Taskleiste im Infobereich auf das Symbol  klicken. Wenn Sie das Programm manuell starten möchten, öffnen Sie das Windows-Startmenü, und wählen Sie **Alle Programme > Philips Speech Control > Philips Device Control Center**.

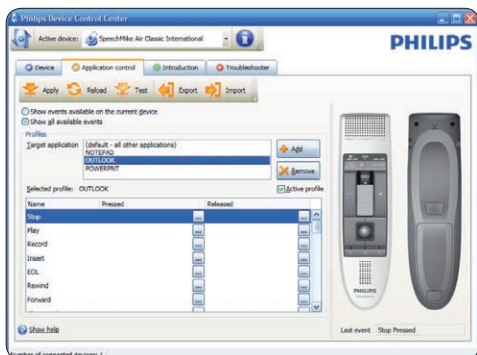

- 3 Klicken Sie auf der Registerkarte **Application control** (*Anwendungssteuerung*) auf die Schaltfläche , um ein neues Profil zu erstellen.
- 4 Suchen Sie die ausführbare Programmdatei, wählen Sie sie aus, und klicken Sie auf **Open** (Öffnen).
Die Liste der Profile wird mit dem Profil der ausgewählten Anwendung ergänzt.

Hinweis

Beenden Sie die Zieldanwendung während der Konfiguration. Öffnen Sie die Anwendung, wenn die Konfigurationseinstellungen des Geräts gespeichert sind.

- 5 Wählen Sie in der Schaltflächenspalte eine Schaltfläche aus, und klicken Sie auf das Symbol , um einen Kurzbefehl zuzuweisen. Sie können jeweils unterschiedliche Kurzbefehle für das Drücken und Loslassen einer Taste zuweisen.
Das Fenster des Kurzbefehleditors wird angezeigt.

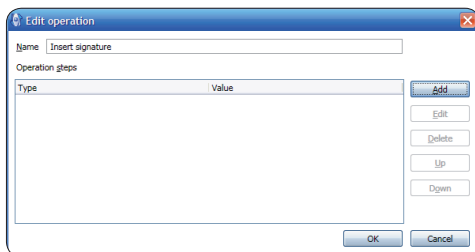

- 6 Geben Sie eine Bezeichnung für den Kurzbefehl ein, klicken Sie auf die Schaltfläche **Add** (Hinzufügen), und fügen Sie eine Aktion für den Kurzbefehl hinzu. Die folgenden Optionen sind verfügbar:
 - „Hotkey“: Ermöglicht das Zuweisen eines Tastaturbefehls.
 - „Text“: Ermöglicht die Eingabe des Textes, der eingefügt werden soll, wenn eine Taste am SpeechMike gedrückt wird.
 - „Anwendung starten“: Ermöglicht das Starten einer Anwendung durch Drücken einer Taste am SpeechMike.
 - „Maus Taste“
 - „Dragon NaturallySpeaking-Befehl“
 - „Verzögerung“

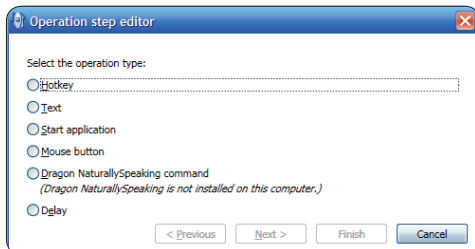

- 7 Sie können für jeden Kurzbefehl eine Aktion oder eine Folge von Aktionen hinzufügen.
- 8 Speichern Sie die neuen Einstellungen, indem Sie auf die Schaltfläche **Apply** (Anwenden) klicken.

Hinweis

Über *Device Control Center* können keine Anwendungskurzbefehle für die Software *Philips SpeechExec* programmiert werden. Kurzbefehle für *Philips SpeechExec* können in *SpeechExec* im Menü *Allgemeine Einstellungen* konfiguriert werden. Weitere Informationen hierzu finden Sie in der Hilfe zur Anwendung *SpeechExec*.

Tipp

Konfigurationseinstellungen für die Anwendungssteuerung können in Dateien gespeichert und später importiert werden, sodass mehreren Geräten dieselben Konfigurationseinstellungen zugewiesen werden können.

5.1.3 Aktualisieren der Firmware

Das SpeechMike wird von einem internen Programm, der so genannten Firmware, gesteuert. Möglicherweise wurde seit dem Erwerb Ihres SpeechMike bereits eine aktuellere Version der Firmware herausgegeben.

- 1 Sie können das Firmware-Update für Ihr SpeechMike-Modell unter www.philips.com/dictation herunterladen.
- 2 Achten Sie darauf, dass die Dockingstation über das Ladegerät an eine Wandsteckdose und über das USB-Kabel an den Computer angeschlossen ist. Das Diktiermikrofon muss sich im Einschub der Dockingstation befinden.
- 3 Wenn bei der Installation die Option für den automatischen Start von *Device Control Center* ausgewählt wurde, öffnen Sie das Programm, indem Sie in der Windows-Taskleiste im Infobereich auf das Symbol  klicken. Wenn Sie das Programm manuell starten möchten, öffnen Sie das Windows-

Startmenü, und wählen Sie **Alle Programme > Philips Speech Control > Philips Device Control Center**.

- 4 Klicken Sie auf der Registerkarte **Device (Gerät)** auf **Firmware update**.
- 5 Klicken Sie auf die Schaltfläche **Import** (Importieren), und wählen Sie den Ordner mit den zu importierenden Firmware-Dateien aus.
- 6 Klicken Sie auf die Schaltfläche **Upgrade**, um die neue Firmware zu installieren.
 - Die Aktualisierung der Firmware dauert ca. 30 Sekunden.
 - Während der Firmware-Aktualisierung blinken die Kontrollleuchten des SpeechMike.
 - Wenn die Firmware-Aktualisierung abgeschlossen ist, leuchtet die grüne Batterie-Kontrollleuchte.

Warnung

Nehmen Sie das Diktiermikrofon während der Firmware-Aktualisierung nicht von der Dockingstation. Dadurch kann das Gerät beschädigt werden.

5.2 Aufnehmen mit einem Headset oder einem externen Mikrofon

Schließen Sie ein kompatibles Headset oder externes Mikrofon an das SpeechMike an. Wenn ein externes Mikrofon angeschlossen ist, wird das interne Mikrofon abgeschaltet.

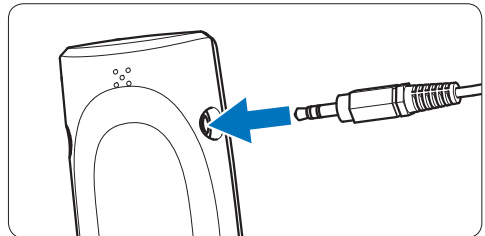

6 Technische Daten

Anschlüsse

- Funkverbindung mit einer Reichweite von bis zu 10 Meter
 - USB: Mini-USB 2.0-Buchse
 - DC-Eingang: 6 V
 - Headset: 3,5 mm
-

Microphone

- Mikrofontyp: Electret-Kondensermikrofon
 - Mikrofon-Cartridge: 10 mm
 - Charakteristik: Unidirektional
 - Frequenzgang: 100 – 7500 Hz
 - Mikrofon-Empfindlichkeit: -37 dB @ 1 kHz
 - Signal-Rausch-Verhältnis: > 70 dBA
-

Lautsprecher

- Integrierter dynamischer Lautsprecher, 30 mm, rund
 - Hörfrequenzgang: 300 – 7500 Hz
 - Ausgangsleistung: > 200 mW
-

Technische Daten

- Geräteabmessungen (B × H × T):
45 × 165 × 30 mm
 - Gewicht: 125 g (inkl. Batterien)
-

Systemanforderungen

- Pentium III, 500 MHz und 512 MB RAM;
Empfohlen: Pentium IV oder vergleichbar,
1 GHz und 1 GB RAM
 - 100 MB Festplattenspeicher für SpeechExec,
250 MB für Microsoft .NET Framework
 - Ein freier USB-Port
 - Empfohlene Mindestübertragungsrate für
LAN: 100 MBit/s
 - Windows Vista (mit Service Pack 1),
Windows XP (mit Service Pack 3)
-

Stromversorgung

- Batterietyp: zwei wiederaufladbare Philips
AAA Ni-MH-Batterien (LFH9154) oder zwei
AAA-Batterien (LR03 oder R03)
 - Stromversorgung: 6 V DC/850 mA
 - Bis zu 7 Stunden Aufnahme (mit
wiederaufladbaren Philips LFH9154-Batterien)
 - Typische Ladezeit für vollständige Aufladung:
2,5 Stunden
-

Umwelteigenschaften

- Erfüllt 2002/95/EC (RoHS)
 - Bleifrei gelötetes Produkt
-

Betriebsbedingungen

- Temperatur: 5° – 45 °C
 - Luftfeuchtigkeit: 10 % – 90 %
-

Optionales Zubehör

- Philips Headset mit Rauschunterdrückung
LFH3090
 - Philips SpeechMike Air Dockingstation
LFH3050
 - Philips wiederaufladbare AAA Ni-MH-
Batterien LFH9154
 - Philips Netzteil LFH9146
-

7 Häufig gestellte Fragen

Das Betriebssystem reagiert nach einem Neustart nicht mehr.

Bei Verwendung des Philips SpeechMike mit bestimmten USB-Hubs führt ein Neustart des Computers dazu, dass das Betriebssystem nicht mehr reagiert.

Nehmen Sie das SpeechMike vor dem Starten des PC ab, und schließen Sie es nach dem Start wieder an. Es empfiehlt sich, den USB-Hub auszutauschen oder das SpeechMike direkt an den USB-Port des Computers anzuschließen.

Das SpeechMike funktioniert nicht

Manche Computerhersteller begrenzen die Ausgangsleistung der USB-Ports auf 100 mA. Über diese Ports ist keine ausreichende Stromversorgung für das SpeechMike möglich. Verwenden Sie das Ladegerät.

Schließen Sie das SpeechMike über den autarken Hub an.

Das SpeechMike reagiert nicht auf eingehende Befehle

Die Funkverbindung zur Dockingstation ist unterbrochen.

Überprüfen Sie die Funkverbindung.

Starten Sie den Paarungsprozess wie im Benutzerhandbuch beschrieben.

Das Diktiermikrofon lässt sich nicht einschalten

Die Batterie ist sehr schwach.

Laden Sie das Diktiermikrofon auf.

Das Diktiermikrofon stellt keine Verbindung zur Dockingstation her

Die Paarungen wurden zurückgesetzt oder das Diktiermikrofon wurde zuvor mit einer anderen Dockingstation gepaart.

Starten Sie den Paarungsprozess wie im Benutzerhandbuch beschrieben.

Das SpeechMike ist an den Computer angeschlossen, die Tonausgabe erfolgt jedoch nur über den Lautsprecher des Computers

Windows XP unterstützt nur jeweils ein Wiedergabegerät; möglicherweise muss die Einstellung für das Wiedergabegerät wieder auf „SpeechMike Air“ zurückgesetzt werden, wenn nach der Installation des SpeechMike ein anderes Wiedergabegerät aktiviert wurde.

- Die Einstellung erfolgt über „Start“ > („Einstellungen“ >) „Systemsteuerung“ > „Sounds und Audiogeräte“ > Registerkarte „Audio“.
- Oder klicken Sie in der Symbolleiste mit der rechten Maustaste auf das Lautsprechersymbol (sofern verfügbar), und wählen Sie „Audioeigenschaften einstellen“.

Unter Windows Vista werden mehrere Wiedergabegeräte gleichzeitig unterstützt. Wenn Sie jedoch ein Gerät für die Wiedergabe deaktivieren, ist es für die Aufnahme ebenfalls deaktiviert. Klicken Sie zum Ändern der Einstellung mit der rechten Maustaste, und wählen Sie „Deaktivierte Geräte anzeigen“.

- Die Einstellung erfolgt über „Start“ > „Systemsteuerung“ > „Sounds“ > Registerkarte „Wiedergabe“.
- Oder klicken Sie in der Symbolleiste mit der rechten Maustaste auf das Lautsprechersymbol (sofern verfügbar), und wählen Sie „Wiedergabegeräte“.

Manuel de l'utilisateur

1	Important	2			
2	Votre SpeechMike Air	5			
2.1	Contenu de la boîte	5			
2.2	Vue d'ensemble du SpeechMike Air	6			
2.2.1	Microphone de dictée	6			
2.2.2	Station d'accueil	7			
2.2.3	Module récepteur	7			
2.3	Démarrage du logiciel de dictée SpeechExec (seulement avec LFH3005, LFH3015 et LFH3025)	8			
2.3.1	Fenêtre de la liste de travail SpeechExec	8			
2.3.2	Fenêtre SpeechExec du lecteur/enregistreur (mode étendu)	9			
3	Mise en route	11			
3.1	Installation du logiciel	11			
3.2	Connexion de la station d'accueil	11			
3.3	Insertion des piles	12			
3.4	Chargement des piles	12			
3.4.1	Chargement à l'aide de la station d'accueil et du chargeur secteur	13			
3.4.2	Chargement à l'aide de la station d'accueil et du câble USB	13			
3.4.3	Chargement directement par le biais du SpeechMike	13			
3.5	Connaître le niveau de charge des piles	14			
3.6	Mise sous/hors tension du SpeechMike	14			
3.7	Configuration manuelle de la connexion sans fil	14			
3.7.1	Configuration manuelle de la connexion sans fil en utilisant la station d'accueil	14			
3.7.2	Configuration manuelle de la connexion sans fil en utilisant le module récepteur	15			
3.8	Mieux connaître la connectivité sans fil	15			
3.9	Mode économie d'énergie	16			
3.10	Détection du SpeechMike	16			
3.11	Attacher la lanière	16			
3.12	Démarrage du logiciel de dictée SpeechExec (seulement avec LFH3005, LFH3015 et LFH3025)	16			
3.12.1	À propos du clé de licence USB	16			
3.12.2	Créer un profil d'utilisateur SpeechExec	17			
3.12.3	Aide de SpeechExec	17			
4	Utilisation de votre SpeechMike Air	18			
4.1	Création d'un enregistrement	18			
4.2	Lecture d'un fichier enregistré	19			
4.2.1	Lecture à l'aide du SpeechMike	19			
4.2.2	Lecture dans la fenêtre de l'enregistreur	20			
4.2.3	Lecture dans la fenêtre de la liste de travail	20			
4.3	Modification d'un fichier déjà enregistré	20			
4.4	Terminer, suspendre ou annuler un enregistrement	21			
4.5	Enregistrer une instruction	21			
4.5.1	Enregistrer une instruction orale	21			
4.5.2	Enregistrer une instruction spéciale	22			
4.6	Supprimer	22			
4.6.1	Supprimer une partie de fichier de dictée	22			
4.6.2	Supprimer un fichier de dictée	22			
5	Demandez davantage à votre SpeechMike Air	23			
5.1	Personnalisez le SpeechMike	23			
5.1.1	Personnalisez les touches et les paramètres du SpeechMike	23			
5.1.2	Utiliser les raccourcis de l'application	24			
5.1.3	Mise à jour du micrologiciel	26			
5.2	Enregistrement avec un casque ou un microphone externe	26			
6	Données techniques	28			
7	Foire aux questions	29			

1 Important

Philips se réserve le droit de modifier les produits à tout moment, mais n'est pas contraint de modifier les offres précédentes en conséquence.

Le contenu de ce manuel est jugé conforme à l'usage auquel ce système est destiné. Si le produit ou les modules et procédures correspondants sont utilisés à d'autres fins que celles spécifiées dans le présent manuel, vous devrez obtenir la confirmation de leur validité et de leur adéquation.

Sécurité

- Pour éviter les courts-circuits, n'exposez pas le produit à la pluie ni à l'eau.
- N'exposez pas cet appareil à une chaleur excessive causée par un équipement ou la lumière directe du soleil.
- Protégez les câbles des pincements, notamment au niveau des prises et à l'endroit où ils sortent de l'unité.
- Tous les appareils sans fil sont vulnérables aux interférences, ce qui peut affecter leur fonctionnement.
- Sauvegardez vos fichiers. Philips n'accepte aucune responsabilité en cas de perte de données.

Sécurité auditive

Respectez les signes suivantes en utilisant vos écouteurs :

- Écoutez à un volume raisonnable pendant une durée raisonnable.
- Veillez à ne pas augmenter le volume, car votre audition s'adaptera.
- N'augmentez pas le volume au point de ne plus entendre ce qui se passe autour de vous.
- Vous devez être prudent et interrompre l'utilisation temporairement dans les situations potentiellement dangereuses.
- N'utilisez pas les écouteurs en conduisant

un véhicule motorisé, en faisant du vélo, du skateboard, etc. Vous pourriez créer un risque pour la circulation et ce mode d'écoute est souvent illégal.

Important (pour les modèles fournis avec des écouteurs) :

Philips garantit la conformité avec la puissance de son maximale de ses lecteurs audio, comme l'indiquent les organismes régulateurs concernés, mais seulement avec le modèle d'origine des écouteurs fournis. Si ces écouteurs ont besoin d'être remplacés, nous vous conseillons de contacter votre revendeur pour commander un modèle Philips identique à celui d'origine.

Jeunes enfants

Votre appareil et ses accessoires peuvent contenir des éléments de petite taille. Gardez-les hors de portée des jeunes enfants.

Environnement et utilisation

Cet appareil est conforme aux recommandations en matière d'exposition aux fréquences radioélectriques lorsqu'il est utilisé soit dans sa position normale contre l'oreille, soit à une distance minimale de 2,2 centimètres (7/8 de pouce) du corps. Lorsqu'un étui, un clip ceinture ou un support est utilisé à des fins de transport sur soi, il ne doit pas contenir de parties métalliques et doit placer l'appareil à une distance minimale de votre corps.

Certains composants de l'appareil sont magnétiques. L'appareil peut donc exercer une attraction sur les objets métalliques. Ne placez pas de cartes de crédit ou d'autres supports de stockage magnétiques à proximité de l'appareil car les informations qu'ils contiennent pourraient être effacées.

Appareils médicaux

Les équipements de transmission par fréquences radioélectriques peuvent interférer avec le bon fonctionnement des appareils médicaux insuffisamment protégés. Consultez un médecin ou le fabricant de l'appareil médical pour déterminer s'ils sont protégés correctement des signaux de fréquences radioélectriques externes. Éteignez votre appareil dans les endroits où le règlement l'exige. Les centres hospitaliers ou de santé peuvent utiliser des équipements sensibles aux signaux de fréquences radioélectriques externes.

Implants médicaux

Les fabricants d'appareils médicaux recommandent une distance minimale de 15,3 centimètres (6 pouces) entre un appareil sans fil et un implant médical tel qu'un stimulateur cardiaque ou un défibrillateur, afin d'éviter toute interférence avec l'appareil médical. Il est recommandé aux personnes équipées de tels appareils :

- de toujours veiller à maintenir l'appareil sans fil à une distance de plus de 15,3 centimètres (6 pouces) de l'appareil médical.
- de ne pas transporter l'appareil sans fil dans la poche d'une chemise.
- d'éteindre l'appareil sans fil si elles pensent qu'une interférence peut se produire.
- de suivre les instructions fournies par le fabricant de leur implant médical.

Si vous portez un implant médical et avez des questions concernant l'utilisation de votre appareil sans fil, consultez votre médecin.

Prothèses auditives

Certains appareils numériques sans fil peuvent interférer avec le bon fonctionnement des prothèses auditives. En cas d'interférence, consultez votre service après-vente.

Véhicules

Les signaux de fréquences radioélectriques peuvent affecter les systèmes électroniques mal installés ou insuffisamment protégés

dans les véhicules à moteur tels que les systèmes électroniques à injection, de freinage antidérapant, de régulation de vitesse ou les systèmes à airbag. Pour plus d'informations, consultez le constructeur de votre véhicule ou de ses équipements.

Seul le personnel habilité peut procéder à la maintenance de l'appareil ou à son installation dans un véhicule. Une installation ou une maintenance défectueuse peut s'avérer dangereuse et annuler votre garantie. Vérifiez régulièrement l'installation de votre équipement de transmission sans fil dans votre véhicule ainsi que son fonctionnement. Ne stockez pas ou ne transportez pas de liquides inflammables, de gaz ou de matériaux explosifs dans le même compartiment que l'appareil, ses composants ou ses accessoires. N'oubliez pas que l'airbag gonfle avec beaucoup de puissance.

Il est interdit d'utiliser votre appareil à bord d'un avion en vol. Éteignez votre appareil avant de monter à bord d'un avion. L'utilisation d'appareils sans fil dans un avion peut s'avérer dangereuse pour le fonctionnement de l'avion et peut être illégale.

Environnements potentiellement explosifs

Éteignez votre appareil dans les zones où l'atmosphère est potentiellement explosive. Conformez-vous à toutes les instructions affichées. Les atmosphères potentiellement explosives incluent les zones dans lesquelles il vous est demandé d'arrêter le moteur de votre véhicule. Des étincelles dans de telles zones peuvent provoquer une explosion ou un incendie, causant des blessures corporelles graves voire mortelles. Éteignez votre appareil dans les points de ravitaillement en carburant ainsi que près des pompes à carburant des stations-service. Respectez strictement les restrictions d'utilisation dans les dépôts de carburant, les zones de stockage et de distribution, les usines chimiques ou dans les endroits où sont utilisés des explosifs.

Les zones où l'atmosphère est potentiellement explosive sont souvent, mais pas toujours, signalées clairement. Il s'agit notamment de la zone située en dessous du pont des bateaux, des installations destinées au transfert ou au stockage de produits chimiques et des zones dont l'air contient des produits chimiques ou des particules, par exemple le grain, la poussière ou les poudres métalliques. Vérifiez également auprès des constructeurs de véhicules utilisant des gaz de pétrole liquéfiés (tels que le propane ou le butane) si l'appareil peut être utilisé en toute sécurité à proximité de ces véhicules.

Conformité EMF (Electromagnetic Fields)

Koninklijke Philips Electronics N.V. fabrique et vend de nombreux produits de consommation qui, comme tous les appareils électroniques, ont la capacité d'émettre et de recevoir des signaux électromagnétiques. L'un des principes économiques majeurs de Philips consiste à prendre toutes les mesures de sécurité et de santé nécessaires pour ses produits, afin de satisfaire à toutes les législations applicables et de respecter les normes relatives aux champs électromagnétiques (EMF) applicables lors de la production des produits. Philips s'engage à développer, produire et commercialiser des produits n'ayant aucun effet indésirable sur la santé. Philips confirme que ses produits, s'ils sont manipulés correctement et conformément à l'usage prévu, répondent aux règles de sécurité établies sur la base des connaissances scientifiques actuelles. Philips joue un rôle majeur dans le développement de normes EMF et de sécurité internationales, ce qui lui permet d'anticiper leur évolution de les appliquer au plus tôt à ses produits.

Nettoyage et désinfection

- Débrancher l'appareil avant de procéder au nettoyage.
- Pour nettoyer l'appareil, utiliser un chiffon doux, si nécessaire humidifié avec de l'eau ou avec un savon léger dilué.
- Pour nettoyer l'appareil, il est possible d'utiliser des produits de désinfection employés dans les cliniques et pour les équipements de soins pour les patients, tels que les lingettes désinfectantes.
- Ne pas utiliser de produits chimiques corrosifs ou de puissants détergents.
- Ne pas frotter ou gratter la surface avec un objet solide, susceptible de rayer ou d'endommager durablement l'appareil.

Mise au rebut de votre produit périmé

- Votre produit a été conçu et fabriqué avec des matériaux et des composants de haute qualité qui peuvent être recyclés et réutilisés.
- Lorsque ce symbole de poubelle barrée est joint à un produit, il indique que ce produit est couvert par la directive européenne 2002/96/CE.
- Informez-vous sur le système de récupération spécial pour les produits électriques et électroniques.
- Respectez les règles locales ; ne jetez pas vos produits périmés avec vos ordures ménagères. La mise au rebut correcte des produits périmés permettra d'éviter des conséquences négatives potentielles pour l'environnement et la santé des personnes.
- Les batteries et piles (y compris les batteries rechargeables intégrées) contiennent des substances qui peuvent polluer l'environnement. Toutes les batteries et piles doivent être remises à un point de collecte agréé.



2 Votre SpeechMike Air

Félicitations pour votre achat et bienvenue chez Philips !

Afin de bénéficier pleinement de l'assistance offerte par Philips, consultez notre site Internet pour obtenir des informations sur l'assistance sous la forme de manuels d'utilisation, de téléchargements de logiciels, d'informations sur la garantie et plus encore :

www.philips.com/dictation.

2.1 Contenu de la boîte

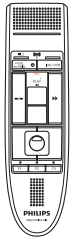

Microphone de dictée



Station d'accueil



Module récepteur



Lanière



Chargeur secteur

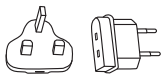

Fiches pour chargeur interchangeable



Piles rechargeables



Housse



Câble USB

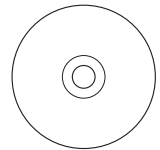

CD-ROM contenant le logiciel et le manuel de l'utilisateur

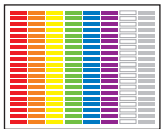

Autocollants de couleur



Guide de démarrage rapide

2.2 Vue d'ensemble du SpeechMike Air

2.2.1 Microphone de dictée

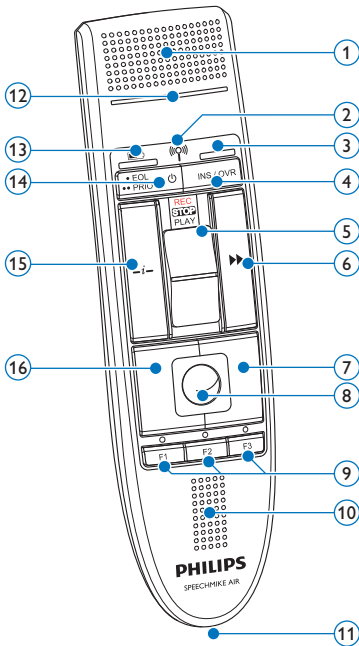

- ① Microphone
- ② Voyant de contrôle liaison radio
- ③ Voyant de contrôle d'insertion
- ④ **INS/OVR** Bouton Insérer/Écraser
- ⑤ Interrupteur à curseur (enregistrement, arrêt, lecture, retour)
- ⑥ Bouton d'avance rapide
- ⑦ Bouton droit de souris
- ⑧ Boule de commande
- ⑨ **F1, F2, F3** Touches de fonctions programmables
- ⑩ Haut-parleur
- ⑪ Connecteur de station d'accueil

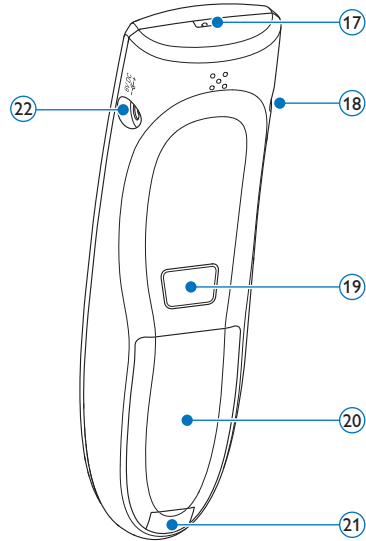

- ⑫ Voyant d'enregistrement
- ⑬ Voyant de contrôle de charge des piles
- ⑭ Marche/arrêt, • **EOL** touche fin-de-lettre, •• **PRIO** touche priorité
- ⑮ **-i-** Bouton d'instruction
- ⑯ Bouton gauche de souris
- ⑰ Logement de lanière
- ⑱ Connecteur casque audio
- ⑲ Bouton gauche de souris
- ⑳ Couvercle logement piles
- ㉑ Bouton d'ouverture du logement piles
- ㉒ Connecteur de chargeur

2.2.2 Station d'accueil

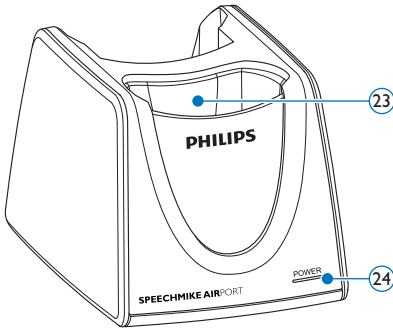

- 23 Emplacement pour le SpeechMike
- 24 Voyant d'alimentation

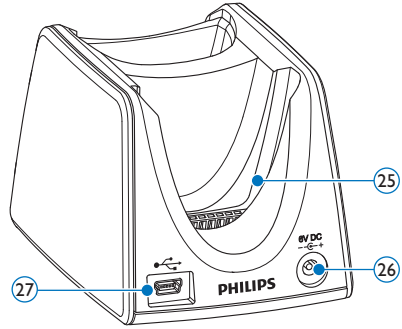

- 25 Emplacement module récepteur
- 26 Connecteur de chargeur
- 27 Connecteur mini USB

2.2.3 Module récepteur

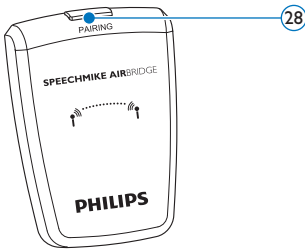

- 28 Touche d'association



- 29 Connecteur USB
- 30 Connecteur de station d'accueil

3 Mise en route

3.1 Installation du logiciel

L'enregistrement et la lecture des dictées avec le SpeechMike nécessitent qu'un logiciel de dictée tel que *Philips SpeechExec* soit installé sur l'ordinateur. Si un logiciel autre que *Philips SpeechExec* est utilisé, vous devez installer le pilote avant de connecter le SpeechMike.

❗ Important

Les droits d'administrateur sont nécessaires pour installer le logiciel. Pour obtenir une aide supplémentaire, contactez votre administrateur.

- 1 Mettez l'ordinateur sous tension.
- 2 Insérez le CD d'installation dans le lecteur de CD-ROM. Le programme de configuration doit démarrer automatiquement. Sinon, ouvrez le contenu du CD dans Windows Explorer et double-cliquez sur le fichier *autorun.exe*.
- 3 Cliquez sur le bouton **Installer**.
- 4 Suivez les instructions du programme d'installation qui s'affichent à l'écran.

3.2 Connexion de la station d'accueil

- 1 Le chargeur est livré avec quatre fiches, une pour la plupart des pays européens, une pour le Royaume-Uni, une pour les États-Unis et le Canada et une pour l'Australie. Avant d'utiliser le chargeur pour la première fois, sélectionnez la fiche qui s'adapte aux prises murales de votre pays et insérez-la sur l'adaptateur d'alimentation.

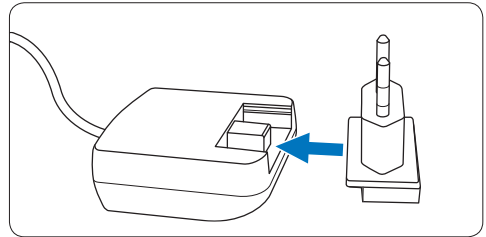

- 2 Branchez le chargeur dans une prise murale et connectez le câble du chargeur au connecteur du chargeur de la station d'accueil.

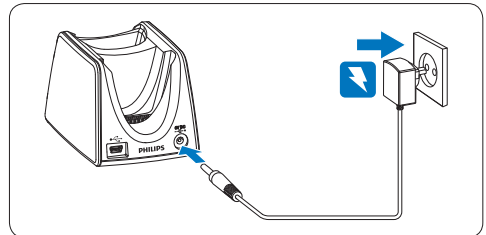

- 3 Connectez le câble USB au port USB de l'ordinateur et au connecteur mini USB au connecteur de la station d'accueil.

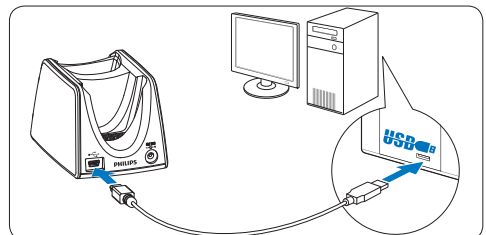

- 4 Insérez le module récepteur au logement correspondant de la station d'accueil et appuyez fermement jusqu'à ce qu'il s'y emboîte.

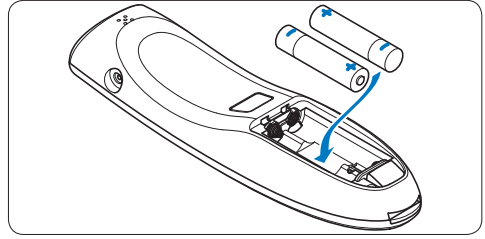
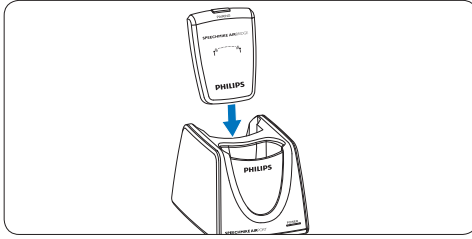

☛ Conseil

Pour l'utilisateur mobile, le module récepteur peut être utilisé sans la station d'accueil en le connectant directement à l'ordinateur en utilisant le câble USB.

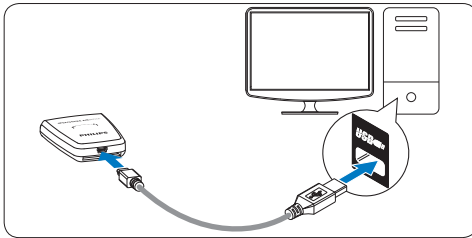

⊖ Remarques

- Ne mélangez pas des piles de types et/ou marques différents.
- Retirez les piles du SpeechMike si vous ne l'utilisez pas pendant une longue période. Le liquide qui s'écoulerait des piles pourrait endommager le SpeechMike.
- Arrêtez tout enregistrement avant de remplacer les piles. Si vous retirez les piles pendant un enregistrement, vous risquez de perdre des données.

3.3 Insertion des piles

Le SpeechMike peut être utilisé avec des piles rechargeables Philips LFH9154 ou des piles alcalines AAA.

- 1 Appuyez sur le bouton d'ouverture du couvercle des piles et ouvrez le couvercle des piles.

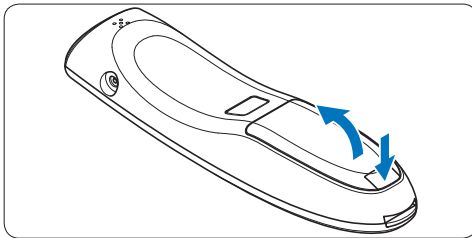

- 2 Placez les piles en respectant la polarité indiquée et refermez le couvercle.

3.4 Chargement des piles

Les piles rechargeables Philips LFH9154 peuvent être chargées dans le SpeechMike en utilisant la station d'accueil avec le câble USB ou le chargeur secteur. Il est également possible de charger les piles en connectant le chargeur secteur directement au SpeechMike. Un cycle complet de recharge dure environ 2,5 heures.

⚠ Avertissement

Utilisez seulement le chargeur d'origine. L'utilisation d'un autre chargeur peut endommager l'appareil.

⊖ Remarques

- Vous ne pourrez pas charger des piles autres que les piles Philips LFH9154 fournies.
- Chargez entièrement les piles avant leur première utilisation.

3.4.1 Chargement à l'aide de la station d'accueil et du chargeur secteur

Les piles rechargeables Philips LFH9154 peuvent être chargées dans le SpeechMike en utilisant la station d'accueil avec le chargeur secteur.

- 1 Veillez à ce que le chargeur secteur soit connecté à la station d'accueil (voir chapitre 3.2 pour en savoir plus).
- 2 Insérez le SpeechMike dans son logement correspondant sur la station d'accueil et appuyez fermement jusqu'à ce qu'il s'y emboîte.
 - Pendant le chargement, le voyant de contrôle de charge des piles clignote en orange.
 - Lorsque le chargement est terminé, le voyant de contrôle de charge des piles reste vert fixe.

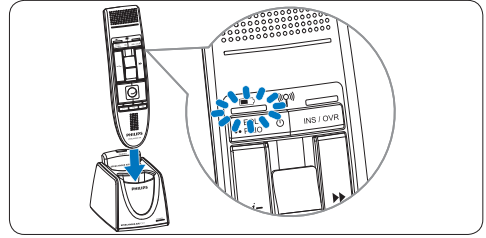
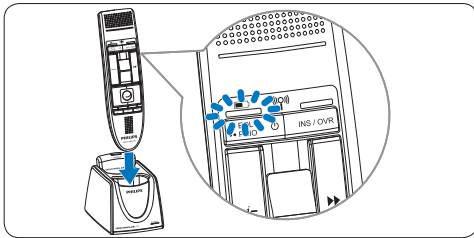

ⓘ Remarques

- L'ordinateur doit être sous tension pendant le chargement des piles à l'aide du câble USB.
- Si le port USB de l'ordinateur ne fournit pas une alimentation assez puissante, utilisez le chargeur secteur.

3.4.3 Chargement directement par le biais du SpeechMike

Les piles rechargeables Philips LFH9154 peuvent être chargées dans le SpeechMike en connectant le chargeur secteur directement au SpeechMike.

- 1 Branchez le chargeur dans une prise murale et connectez le câble du chargeur au connecteur du chargeur du SpeechMike.

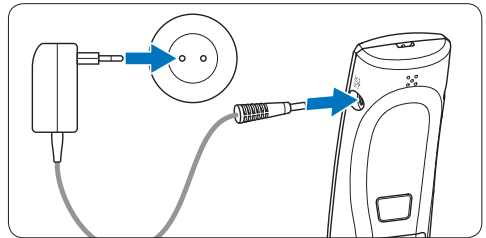

3.4.2 Chargement à l'aide de la station d'accueil et du câble USB

Les piles rechargeables Philips LFH9154 peuvent être chargées dans le SpeechMike en utilisant la station d'accueil avec le câble USB.

- 1 Veillez à ce que la station d'accueil soit connectée à l'ordinateur à l'aide du câble USB (voir chapitre 3.2 pour en savoir plus).
- 2 Insérez le SpeechMike dans son logement correspondant sur la station d'accueil et appuyez fermement jusqu'à ce qu'il s'y emboîte.
 - Pendant le chargement, le voyant de contrôle de charge des piles clignote en orange.
 - Lorsque le chargement est terminé, le voyant de contrôle de charge des piles reste vert fixe.

3.5 Connaître le niveau de charge des piles

Dès que vous mettez le SpeechMike sous tension ou lorsque vous placerez le SpeechMike dans la station d'accueil, le voyant de contrôle de charge des piles indiquera l'état des piles.

Voyant de contrôle de charge des piles	État des piles
Vert	Au moins 30 % de charge restante
Orange	Moins de 30 % de charge restante
Rouge	Moins de 10 % de charge restante

Le voyant de contrôle de charge des piles restera rouge clignotant lorsqu'il restera environ 30 secondes de temps d'enregistrement.

3.6 Mise sous/hors tension du SpeechMike

- 1 Pour mettre le SpeechMike sous tension, tenez enfoncé **Marche/arrêt** environ 5 secondes. Le voyant de contrôle de charge des piles s'allumera.

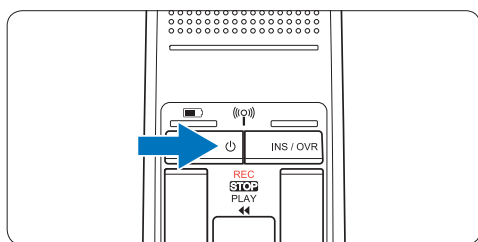

- 2 Une fois sous tension, le SpeechMike se reconnectera automatiquement à la station d'accueil.
 - Le voyant de contrôle liaison radio situé sur le SpeechMike deviendra bleu clignotant pendant l'établissement de la connexion.
 - Si la connexion réussit, le voyant deviendra bleu fixe.

- Si la connexion sans fil automatique échoue, configurez la connexion manuellement (voir ci-dessous).

- 3 Pour mettre le SpeechMike sous tension, tenez enfoncé **Marche/arrêt** environ 5 secondes. Le SpeechMike émettra un bip et le voyant de contrôle de charge des piles s'allumera brièvement.

3.7 Configuration manuelle de la connexion sans fil

Le SpeechMike et le module récepteur sont associés en usine par défaut et, généralement, n'ont pas besoin d'être connectés manuellement. Si la connexion sans fil automatique échoue, ou si vous voulez associer le SpeechMike à un autre module récepteur, configurez la connexion manuellement.

3.7.1 Configuration manuelle de la connexion sans fil en utilisant la station d'accueil

- 1 Veillez à ce que le module récepteur soit inséré dans la station d'accueil.
- 2 Mettez le SpeechMike sous tension, insérez-le dans son logement correspondant sur la station d'accueil et appuyez fermement jusqu'à ce qu'il s'y emboîte.
- 3 Tenez enfoncée la touche d'association [PAIRING] du module récepteur pendant 3 secondes.
 - Le module récepteur entre en mode association, puis la touche d'association devient bleue et commence à clignoter rapidement.
 - Si la connexion réussit, le voyant de contrôle liaison radio du SpeechMike et la touche d'association du module récepteur deviendront bleu fixe.

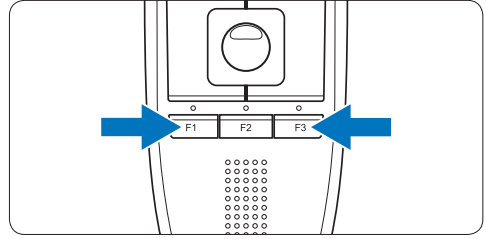
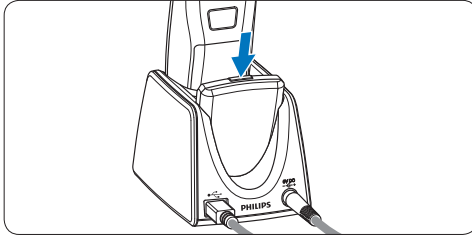

3.7.2 Configuration manuelle de la connexion sans fil en utilisant le module récepteur

Si le module récepteur est utilisé sans la station d'accueil, procédez comme suit pour configurer manuellement la connexion sans fil.

- 1 Veillez à ce que le module récepteur soit connecté à l'ordinateur à l'aide du câble USB et à ce que l'ordinateur soit sous tension.
- 2 Tenez enfoncée la touche d'association [PAIRING] du module récepteur pendant 3 secondes.

Le module récepteur entre en mode association, puis la touche d'association devient bleue et commence à clignoter rapidement.

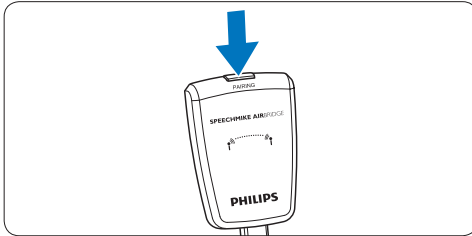

- 3 Mettez le SpeechMike sous tension et appuyez simultanément sur les touches de fonction F1 et F3 pendant 1 seconde. Si la connexion réussit, le voyant de contrôle liaison radio du SpeechMike et la touche d'association du module récepteur deviendront bleue fixe.

3.8 Mieux connaître la connectivité sans fil

Le SpeechMike utilise une technologie sans fil pour établir une connexion entre le microphone de dictée et la station d'accueil.

Une connexion sans fil ne nécessite pas que le microphone de dictée et la station d'accueil soient en ligne de visée, mais simplement que la distance maximale entre les deux appareils soit de 10 mètres (33 pieds). Plus les appareils sont près l'un de l'autre, meilleur sera leur fonctionnement. La portée de fonctionnement optimale est indiquée en gris foncé sur l'image. La connexion est soumise à des interférences dues à la distance ou à des obstacles (indiqués en gris clair) ou à d'autres appareils électroniques.

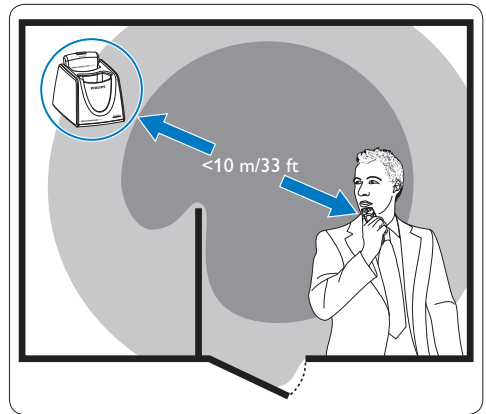

Si vous quittez la zone de réception de la station d'accueil, une alerte vibrante vous avise que la connexion sans fil entre la station d'accueil et le

microphone de dictée peut se révéler instable.
Lorsque la connexion sans fil est interrompue,
le microphone de dictée émet des bips.

3.9 Mode économie d'énergie

Si vous n'utilisez pas le SpeechMike pendant plus
de deux heures, il se mettra automatiquement
hors tension pour économiser les piles.
Remettez l'unité sous tension en appuyant sur
🔘 Marche/arrêt jusqu'à ce que le voyant des
piles s'allume.

3.10 Détection du SpeechMike

- 1 Appuyez brièvement sur la touche
d'association [PAIRING] du module
récepteur.
*Le SpeechMike connecté à ce module récepteur
émettra alors un bip.*

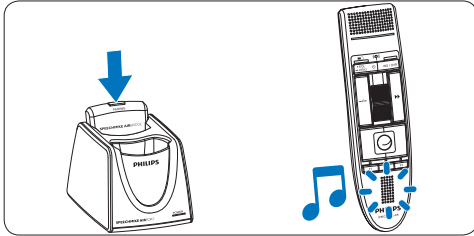

3.11 Attacher la lanière



4 Utilisation de votre SpeechMike Air

Ce chapitre décrit comment utiliser le SpeechMike avec le logiciel de dictée *Philips SpeechExec*. Si le SpeechMike est utilisé par un logiciel autre que *Philips SpeechExec*, certaines fonctionnalités peuvent être absentes ou fonctionner différemment. Pour obtenir des informations détaillées, reportez-vous à la documentation fournie avec le logiciel.

4.1 Création d'un enregistrement

1 Connectez la station d'accueil ou le module récepteur à l'ordinateur à l'aide du câble USB et placez l'interrupteur à curseur en position **STOP**.

2 Démarrez le logiciel de dictée *SpeechExec*. [LFH3010]

1 Placez l'interrupteur à curseur en position **REC** pour créer un nouvel enregistrement et commencez à parler.

- La fenêtre de l'enregistreur s'affiche.
- Le voyant d'enregistrement devient rouge fixe (en mode écrasement) ou vert fixe (en mode insertion) pendant l'enregistrement.

2 Pour arrêter l'enregistrement, placez l'interrupteur à curseur en position **STOP**.

[LFH3020]

1 Appuyez sur la touche **RECORD** pour créer un nouvel enregistrement et ouvrir le mode *Enregistrement en veille*.

- La fenêtre de l'enregistreur s'affiche.
- Le voyant d'enregistrement devient rouge clignotant (en mode écrasement) ou vert clignotant (en mode insertion).

2 Placez l'interrupteur à curseur en position **PLAY** et commencez à parler.

Le voyant d'enregistrement devient rouge fixe (en mode écrasement) ou vert fixe (en mode insertion) pendant l'enregistrement.

3 Pour des pauses courtes, placez

l'interrupteur à curseur en position **STOP**. Pour continuer l'enregistrement, replacez l'interrupteur à curseur en position **PLAY**.

4 Pour arrêter l'enregistrement, placez l'interrupteur à curseur en position **STOP**, puis appuyez sur la touche **RECORD**.

[CONT.]

5 Appuyez sur la touche **EOL/PRIO** pour marquer la fin de l'enregistrement.

- La dictée est transférée dans le dossier *Dictées finales*.
- La fenêtre de l'enregistreur se ferme et la fenêtre de la liste de travail s'affiche.

6 Pour attribuer un état prioritaire à l'enregistrement, appuyez à nouveau sur la touche **EOL/PRIO** dans la demi-seconde suivante.

Remarque

- Pour obtenir les meilleurs résultats possibles, parlez clairement et maintenez le microphone à entre 10 et 15 centimètres (4 à 6 pouces) de votre bouche.
- La distance maximale entre la station d'accueil et le microphone de dictée se situe à 10 mètres (33 pieds). Si vous quittez la zone de réception de la station d'accueil, une alerte vibrante vous avise que la connexion sans fil entre la station d'accueil et le microphone de dictée peut se révéler instable. Retournez dans la zone de réception de la station d'accueil. Lorsque la connexion sans fil est interrompue, le microphone de dictée émet des bips et le logiciel de dictée arrête l'enregistrement. Reportez-vous à *Mieux connaître la connectivité sans fil* page 54 pour obtenir plus d'informations sur la connectivité sans fil.

5 Demandez davantage à votre SpeechMike Air

5.1 Personnalisez le SpeechMike

Utilisez le logiciel *Device Control Center* pour adapter le SpeechMike à vos besoins.

Le logiciel permet d'attribuer différentes fonctions à chaque touche, d'activer ou de désactiver certaines fonctionnalités, mais aussi de démarrer et de contrôler des applications à l'aide du SpeechMike.

5.1.1 Personnalisez les touches et les paramètres du SpeechMike

- 1 Veillez à ce que la station d'accueil soit connectée à l'ordinateur à l'aide du câble USB et à ce que la connexion sans fil du microphone de dictée soit établie.
- 2 Si l'option de démarrer le *Device Control Center* automatiquement a été sélectionnée pendant l'installation, ouvrez le programme en cliquant sur l'icône  située dans la zone de notification de la barre des tâches de Windows. Pour démarrer le programme manuellement, ouvrez le menu Démarrer de Windows, puis sélectionnez **Tous les programmes > Philips Speech Control > Philips Device Control Center**.
Les paramètres actuels sont téléchargés automatiquement à partir du SpeechMike connecté.

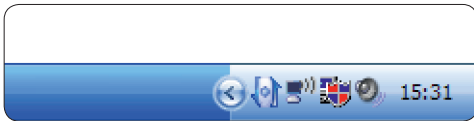

- 3 Sur l'onglet *Device* (*Appareil*), configurez les paramètres de l'appareil, puis sélectionnez la fonction à attribuer à chaque touche.

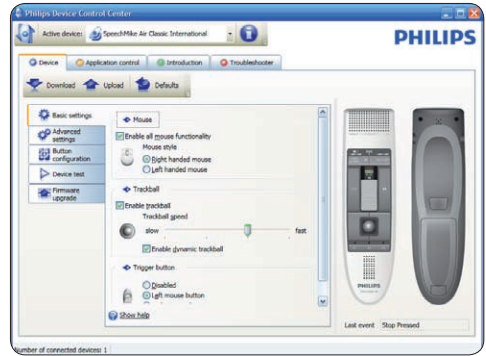

- 4 Cliquez sur le bouton **Upload** (Charger) pour enregistrer les nouveaux paramètres.

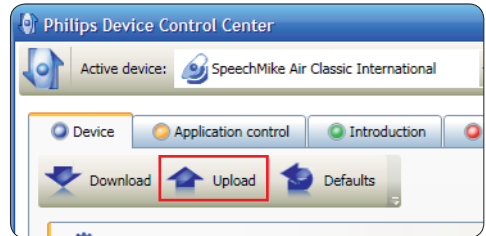

ⓘ Remarque

- Les paramètres ne pourront pas être modifiés si le niveau de charge des piles du SpeechMike est inférieur à 10 % (si le voyant de contrôle de charge des piles est rouge). Rechargez le microphone de dictée avant de modifier les paramètres.
- Pour restaurer les paramètres d'usine par défaut du SpeechMike, cliquez sur le bouton **Defaults** (Par défaut). Cliquez sur le bouton **Upload** (Charger) pour enregistrer les nouveaux paramètres.

* Conseil

Pour tester les paramètres et les fonctions des touches, utilisez la section *Device test* (*Tester l'appareil*) située sur l'onglet *Device* (*Appareil*).

5.1.2 Utiliser les raccourcis de l'application

Le logiciel *Device Control Center* vous permet de démarrer et contrôler d'autres applications à l'aide des touches du SpeechMike.

Le logiciel *Device Control Center* comprend des profils préinstallés qui permettent d'utiliser immédiatement le SpeechMike avec le logiciel de reconnaissance vocale Dragon NaturallySpeaking et Microsoft PowerPoint. Vous pouvez aussi programmer des profils supplémentaires pour d'autres applications.

1 Si l'option de démarrer le *Device Control Center* automatiquement a été sélectionnée pendant l'installation, l'icône de l'application  apparaît dans la zone de notification de la barre des tâches de Windows. Pour démarrer le programme manuellement, ouvrez le menu Démarrer de Windows, puis sélectionnez [Tous les programmes > Philips Speech Control > Philips Device Control Center](#).

2 Cliquez avec la touche droite sur l'icône de l'application  située dans la zone de notification de la barre des tâches de Windows et vérifiez que « Activer le contrôleur de l'application » a été activé. Si l'option a été désactivée, les paramètres et les boutons configurés ne fonctionneront pour aucune des applications cibles.

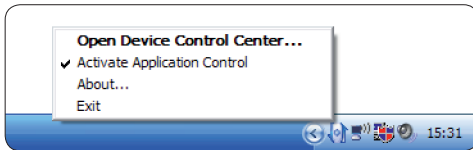

Remarque

Quittez le logiciel *Philips SpeechExec* quand vous utilisez des raccourcis d'application, afin d'éviter des enregistrements inopinés pendant que vous contrôlez d'autres applications.

Profil par défaut

Le profil par défaut est appliqué automatiquement quand aucun profil n'a été attribué à une application précise. Ce profil est configuré pour contrôler Dragon NaturallySpeaking à l'aide de votre SpeechMike. Les paramètres suivants sont définis :

[LFH3010]

Touche du SpeechMike	Raccourci attribué
● Enregistrer	Enregistrer
PLAY Lecture	Lire à partir du curseur
◀ Retour	Déplacer le curseur vers l'arrière
▶ Avance rapide	Déplacer le curseur vers l'avant
•EOL/•PRIO	Marquer vers l'arrière
INS/OVR	Ouvrir la fenêtre de correction
-i- Instruction	Choisir 2

[LFH3020]

Touche du SpeechMike	Raccourci attribué
● Enregistrer	Enregistrer (appuyer pour dicter)
PLAY Lecture	Lire à partir du curseur
◀ Retour	Déplacer le curseur vers l'arrière
▶ Avance rapide	Déplacer le curseur vers l'avant
•EOL/•PRIO	Marquer vers l'arrière
INS/OVR	Ouvrir la fenêtre de correction
-i- Instruction	Choisir 2

Profil PowerPoint

Utilisez ce profil pour contrôler les présentations PowerPoint à l'aide du SpeechMike. Les paramètres suivants sont définis :

Touche du SpeechMike	Raccourci attribué
● Enregistrer	Écran noir
▶ Lecture/Arrêt	Écran blanc
◀◀ Retour	Aller à la diapositive précédente
▶▶ Avance rapide	Aller à la diapositive suivante
•EOL/•PRIO	Terminer le diaporama
INS/OVR	Afficher/masquer le curseur

ⓘ Remarque

Philips ne peut pas garantir un fonctionnement correct de tous les raccourcis attribués, car les raccourcis peuvent différer d'une version et d'une langue à une autre.

Programmer un profil personnalisé

Il est possible de programmer des raccourcis pour que d'autres applications contrôlent des fonctions d'application à l'aide des touches du SpeechMike, mais aussi de démarrer et contrôler d'autres applications à l'aide des touches du SpeechMike.

- 1 Veillez à ce que la station d'accueil soit connectée à l'ordinateur à l'aide du câble USB et à ce que la connexion sans fil du microphone de dictée soit établie.
- 2 Si l'option de démarrer le *Device Control Center* automatiquement a été sélectionnée pendant l'installation, ouvrez le programme en cliquant sur l'icône  située dans la zone de notification de la barre des tâches de Windows. Pour démarrer le programme manuellement, ouvrez le menu Démarrer de Windows, puis sélectionnez **Tous les programmes > Philips Speech Control > Philips Device Control Center**.



- 3 Sur l'onglet *Application control* (*Contrôle d'application*), cliquez sur le bouton  afin de créer un nouveau profil.
- 4 Naviguez jusqu'au fichier exécutable de l'application, sélectionnez-le, puis cliquez sur **Open**.

Un *profil* pour l'application sélectionnée sera ajouté à la liste des *profils*.

ⓘ Remarque

Quittez l'application cible pendant la configuration. Ouvrez l'application quand les paramètres de configuration de l'appareil sont enregistrés.

- 5 Sélectionnez un bouton dans la colonne des boutons, puis cliquez sur l'icône  pour lui attribuer un raccourci. Vous pouvez attribuer différents raccourcis pour enfoncer et relâcher les boutons. *La fenêtre de l'éditeur de raccourcis s'affiche.*

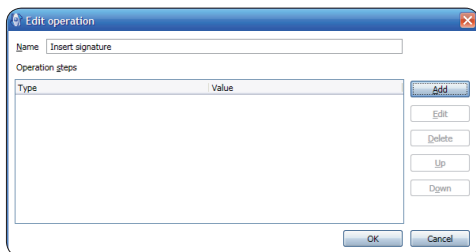

- 6 Donnez un nom au raccourci, puis cliquez sur le bouton **Add** (Ajouter) afin d'ajouter une opération au raccourci. Les options suivantes sont disponibles :
 - Touche directe : attribuer un raccourci

clavier

- Texte : saisir le texte à insérer quand une touche du SpeechMike est enfoncée
- Démarrer une application en appuyant sur une touche du SpeechMike
- Bouton de la souris
- Commande de Dragon NaturallySpeaking
- Retard

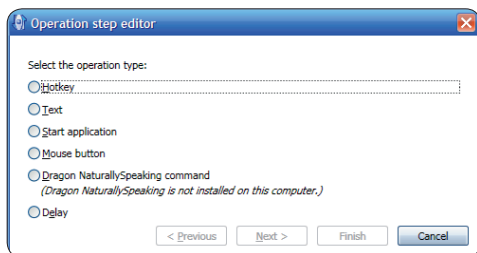

- 7 Vous pouvez ajouter une opération ou une suite d'opérations à chaque raccourci.
- 8 Cliquez sur le bouton **Apply** (Appliquer) pour enregistrer les nouveaux paramètres.

Remarque

Le *Device Control Center* ne peut pas être utilisé pour programmer des raccourcis d'application pour le logiciel *Philips SpeechExec*. Les raccourcis pour *Philips SpeechExec* peuvent être configurés dans le menu **Paramètres généraux** de *SpeechExec*. Reportez-vous à l'aide de l'application *SpeechExec* pour en savoir plus.

Conseil

Les paramètres de configuration des commandes d'application peuvent être enregistrés dans des fichiers, puis importer par la suite, afin d'appliquer les mêmes paramètres de configuration à plusieurs appareils.

5.1.3 Mise à jour du micrologiciel

Votre SpeechMike est contrôlé par un programme interne appelé micrologiciel. De nouvelles versions du micrologiciel peuvent avoir été publiées depuis que vous avez acheté le SpeechMike.

- 1 Téléchargez la mise à jour du micrologiciel pour votre modèle de SpeechMike sur www.philips.com/dictation.
- 2 Veillez à ce que la station d'accueil soit connectée à une prise murale, à l'aide du chargeur secteur, et à l'ordinateur, à l'aide du câble USB. Le microphone de dictée doit se trouver dans son logement correspondant sur la station d'accueil.
- 3 Si l'option de démarrer le *Device Control Center* automatiquement a été sélectionnée pendant l'installation, ouvrez le programme en cliquant sur l'icône  située dans la zone de notification de la barre des tâches de Windows. Pour démarrer le programme manuellement, ouvrez le menu Démarrer de Windows, puis sélectionnez **Tous les programmes > Philips Speech Control > Philips Device Control Center**.

- 4 Sur l'onglet **Device (Appareil)**, cliquez sur **Firmware upgrade** (Mise à jour du micrologiciel).
- 5 Cliquez sur le bouton **Import** (Importer), puis sélectionnez le dossier qui contient les fichiers de micrologiciel à importer.
- 6 Cliquez sur le bouton **Upgrade** (Mise à jour) pour installer le nouveau micrologiciel.
 - La mise à niveau du micrologiciel dure environ 30 secondes.
 - Pendant la mise à niveau du micrologiciel, les voyants du SpeechMike clignoteront.
 - Quand la mise à jour du logiciel sera terminée, le voyant de contrôle de charge des piles deviendra vert.

Avertissement

Ne retirez pas le microphone de dictée de la station d'accueil pendant la mise à niveau du micrologiciel. Vous risqueriez d'endommager votre produit.

5.2 Enregistrement avec un casque ou un microphone externe

Connectez un casque ou un microphone externe compatible au SpeechMike. Si vous connectez un microphone externe, le microphone interne sera désactivé.



6 Données techniques

Connecteurs

- Connexion sans fil avec une portée de fonctionnement allant jusqu'à 10 mètres (33 pieds)
 - USB : Prise mini-USB 2.0
 - CC d'entrée : 6 V
 - Casque : 3,5 mm
-

Microphone

- Type de microphone : microphone condensateur à électret
 - Cartouche de microphone : 10 mm
 - Caractéristique : unidirectionnel
 - Bande passante : 100 – 7500 kHz
 - Sensibilité du microphone : -37 dB @ 1 kHz
 - Rapport signal-bruit : > 70 dBA
-

Haut-parleur

- Haut-parleur dynamique rond 30 mm intégré
 - Réponse en fréquence acoustique : 300 – 7500 Hz
 - Courant de sortie : > 200 mW
-

Spécifications

- Dimensions du produit (L × P × H) : 45 × 165 × 30 mm / 1,8 × 6,5 × 1,2 pouces
 - Poids : 125 g / 4,4 onces (piles comprises)
-

Configuration requise du système

- Pentium III, 500 MHz et 512 Mo de RAM ; Recommandé : Pentium IV ou similaire, 1 GHz et 1 Go de RAM
 - 100 Mo d'espace sur le disque dur pour SpeechExec, 250 Mo pour Microsoft .NET Framework
 - Un port USB libre
 - Débit minimum recommandé pour le réseau local : 100 Mbits/s
 - Windows Vista (avec Service Pack 1), Windows XP (avec Service Pack 3)
-

Courant

- Type de pile : deux piles rechargeables Philips AAA Ni-MH (LFH9154) ou deux piles AAA (LR03 ou R03)
 - Alimentation : 6 V CC / 850 mA
 - Jusqu'à 7 heures d'enregistrement (avec piles rechargeables Philips LFH9154)
 - Durée typique d'un rechargement complet : 2,5 heures
-

Spécifications environnementales

- Conforme à 2002/95/EC (RoHS)
 - Produit soudé sans plomb
-

Conditions de fonctionnement

- Température : 5° – 45° C / 41° – 113° F
 - Humidité : 10 % – 90 %
-

Accessoires en option

- Casque Philips avec réducteur de bruit LFH3090
 - Station d'accueil Philips SpeechMike Air LFH3050
 - Piles rechargeables Philips AAA Ni-MH LFH9154
 - Chargeur secteur Philips LFH9146
-

Le système d'exploitation cesse de répondre après un redémarrage

L'utilisation du SpeechMike de Philips avec certains concentrateurs USB peut empêcher le système d'exploitation de répondre après le redémarrage de l'ordinateur.

Débranchez le SpeechMike avant de redémarrer le PC et reconnectez-le par la suite. Nous vous conseillons de remplacer le concentrateur USB ou de connecter votre SpeechMike directement au port USB de l'ordinateur.

Le SpeechMike ne fonctionne plus

Certains fabricants d'ordinateurs limitent le courant de sortie des ports USB à 100 mA. Ces ports peuvent ne pas fournir assez de courant pour que le SpeechMike fonctionne correctement.

Utilisez le chargeur secteur.

Connectez le SpeechMike par le biais du concentrateur alimenté.

Le SpeechMike ne réagit pas aux commandes

La connexion sans fil avec la station d'accueil peut être interrompue.

Vérifiez la connexion sans fil.

Lancez le processus d'association décrit dans ce manuel de l'utilisateur.

Impossible de mettre sous tension le microphone de dictée

Les piles sont très faibles.

Rechargez le microphone de dictée.

Impossible de connecter le microphone de dictée à la station d'accueil

Les associations peuvent avoir été restaurées ou le microphone de dictée a déjà été associé avec une autre station d'accueil.

Lancez le processus d'association décrit dans ce manuel de l'utilisateur.

Le SpeechMike est connecté à l'ordinateur, mais le son ne sort que des haut-parleurs de l'ordinateur

Windows XP peut prendre en charge seulement un périphérique de lecture à la fois. Il vous faudra peut-être remettre le périphérique de lecture sur « SpeechMike Air » si un autre périphérique de lecture est activé après l'installation du SpeechMike.

- Utilisez Démarrer > Paramètres > Panneau de configuration > Sons et périphériques audio > Audio (onglet)
- Ou bien cliquez avec la touche droite sur l'icône du haut-parleur, si elle se trouve dans la barre d'outils, puis sélectionnez Ajuster les propriétés audio.

Windows Vista peut prendre en charge plusieurs périphériques de lecture en même temps mais, si vous désactivez le périphérique pour la lecture, il sera aussi désactivé pour l'enregistrement. Il vous faudra peut-être cliquer avec la touche droite et sélectionner « Afficher les périphériques désactivés » pour modifier ce paramètre.

- Utilisez Démarrer > Panneau de configuration > Son > Lecture (onglet)
- Ou bien cliquez avec la touche droite sur l'icône du haut-parleur, si elle se trouve dans la barre d'outils, puis sélectionnez Périphériques de lecture.

Manual del usuario

1	Importante	64	4	Uso de SpeechMike Air	76
			4.1	Creación de una grabación	76
2	Su SpeechMike Air	67	5	Saque más partido a su SpeechMike Air	77
2.1	Contenido de la caja	67	5.1	Personalización del SpeechMike	77
2.2	Aspectos generales de SpeechMike Air	68	5.1.1	Personalización de las teclas y ajustes de SpeechMike	77
2.2.1	Micrófono de dictado	68	5.1.2	Uso de los accesos directos de aplicaciones	78
2.2.2	Base de conexión	69	5.1.3	Actualización del firmware	80
2.2.3	Módulo receptor	69	5.2	Grabación con auriculares o con un micrófono externo	80
3	Primeros pasos	70	6	Datos técnicos	81
3.1	Instalación del software	70	7	Preguntas frecuentes	82
3.2	Conexión de la base de conexión	70			
3.3	Colocación de las pilas	71			
3.4	Carga de las baterías	71			
3.4.1	Carga de las baterías utilizando la base de conexión y el cargador de CA	72			
3.4.2	Carga de las baterías utilizando la base de conexión y el cable USB	72			
3.4.3	Carga directa mediante el SpeechMike	72			
3.5	Más información sobre el nivel de carga de las baterías	73			
3.6	Encendido y apagado del SpeechMike	73			
3.7	Configuración manual de la conexión inalámbrica	73			
3.7.1	Configuración manual de la conexión inalámbrica mediante la base de conexión	73			
3.7.2	Configuración manual de la conexión inalámbrica mediante el módulo receptor	74			
3.8	Más información acerca de la conexión inalámbrica	74			
3.9	Modo ahorro de energía	75			
3.10	Localización del SpeechMike	75			
3.11	Fijación de la cinta para el cuello	75			

1 Importante

Philips se reserva el derecho a modificar los productos en cualquier momento sin estar obligado a ajustar anteriores suministros.

Se considera que el material incluido en este manual es adecuado para el uso del sistema indicado. Si el producto, o sus distintos módulos o procedimientos, se utilizan para fines distintos a los especificados en este documento, se debe obtener confirmación de su validez e idoneidad.

Seguridad

- Para evitar un cortocircuito, no exponga el producto a la lluvia ni al agua.
- No exponga el dispositivo a un calor excesivo derivado de equipos de calefacción o de la luz solar directa.
- Proteja los cables para evitar que se dañen, en especial en los enchufes y en la salida de la unidad.
- Todos los dispositivos inalámbricos pueden ser susceptibles de interferencias que podrían afectar a su funcionamiento.
- Realice una copia de seguridad de los archivos. Philips no se hace responsable de ninguna pérdida de datos.

Seguridad de la capacidad auditiva

Cuando utilice los auriculares tenga en cuenta las siguientes normas de seguridad:

- Escuche con niveles de volumen moderados durante períodos de tiempo razonables.
- Tenga cuidado de no subir el nivel de volumen a medida que sus oídos se adaptan.
- No suba el volumen a un punto tal que le impida escuchar los sonidos ambientales.
- Debe tener precaución o interrumpir temporalmente el uso ante situaciones potencialmente peligrosas.
- No utilice auriculares mientras conduce un vehículo motorizado, bicicleta, patinete, etc., ya que puede suponer un peligro para el

tránsito y es ilegal en algunas zonas.

Importante (para modelos que incluyen auriculares):

Philips garantiza la máxima potencia de sonido de sus reproductores de audio en cumplimiento con las regulaciones establecidas por los organismos pertinentes, pero sólo si se utilizan los modelos originales de los auriculares suministrados. Si es necesario sustituir los auriculares, le recomendamos ponerse en contacto con su distribuidor para solicitar un modelo Philips igual que el original.

Niños

El dispositivo y sus complementos pueden contener piezas pequeñas. Manténgalas fuera del alcance de los niños.

Entorno de funcionamiento

Este dispositivo cumple con la normativa de exposición a radiofrecuencias cuando se utiliza en la posición normal contra la oreja o cuando se coloca a una distancia mínima de 2,2 centímetros del cuerpo. Cuando se transporta en una funda o en un clip para cinturón, o si se utiliza un soporte para usarlo de forma incorporada, la funda, el clip o el soporte no deben contener metal. Además, el dispositivo debe estar a la distancia del cuerpo indicada más arriba.

Algunas piezas del dispositivo son magnéticas, por lo que podría atraer algunos materiales metálicos. No coloque tarjetas de crédito u otros medios de almacenamiento magnético cerca del dispositivo, la información contenida en ellos podría borrarse.

Dispositivos médicos

El funcionamiento de cualquier equipamiento de radiotransmisión podría interferir con la funcionalidad de dispositivos médicos que no

estuvieran debidamente protegidos. Consulte a un médico o al fabricante del dispositivo para determinar si su protección contra energía de radiofrecuencia externa es la adecuada o si tiene cualquier otra pregunta. Apague el dispositivo en las instalaciones médicas si existe una normativa que lo obligue a ello. Los hospitales y centros de atención sanitaria pueden tener equipamiento sensible a la energía de radiofrecuencia externa.

Dispositivos médicos implantados

Los fabricantes de dispositivos médicos recomiendan que se deje una distancia de unos 15,3 centímetros entre el dispositivo inalámbrico y cualquier dispositivo médico implantado (como, por ejemplo, un marcapasos o un desfibrilador cardioversor implantable), para evitar posibles interferencias. Las personas que llevan estos dispositivos deberían:

- Mantener siempre el dispositivo inalámbrico a más de 15,3 centímetros del dispositivo médico cuando el primero esté encendido.
- No llevar el dispositivo inalámbrico en un bolsillo cerca del pecho.
- Apagar el dispositivo inalámbrico inmediatamente si existe alguna razón para sospechar que se está produciendo una interferencia.
- Lea y siga las instrucciones del fabricante o del dispositivo médico implantable.

Si tiene cualquier duda acerca de la utilización del dispositivo inalámbrico con un dispositivo médico implantable, consulte con su médico.

Audífonos

Algunos dispositivos inalámbricos digitales pueden provocar interferencias con algunos audífonos. Si se produce una interferencia, consulte con su proveedor de servicios.

Vehículos

Las señales de radiofrecuencia pueden afectar negativamente a sistemas electrónicos mal protegidos o instalados en vehículos de motor, como sistemas de inyección de carburante

electrónicos, sistemas electrónicos de frenos antibloqueo, sistemas electrónicos de control de velocidad o sistemas de airbag. Para obtener más información, consulte con el fabricante, o su representante, de su vehículo o de cualquier equipamiento que se haya añadido.

Las labores de instalación o de mantenimiento del dispositivo en un vehículo sólo pueden ser ejecutadas por personal cualificado. Una instalación o un mantenimiento inadecuados, podrían resultar peligrosos e invalidar cualquier garantía aplicable al dispositivo. Compruebe con frecuencia que todos los equipamientos con dispositivos inalámbricos estén montados de manera adecuada y que funcionan correctamente. No guarde ni transporte líquidos inflamables, gases o materiales explosivos en el mismo compartimento que el dispositivo, sus partes o complementos. Para vehículos equipados con airbag, recuerde que éste se infla con mucha fuerza.

Está prohibido utilizar el dispositivo en el avión durante el vuelo. Apague el dispositivo antes de embarcar en un avión. El uso de teledispositivos inalámbricos en un avión puede ser peligroso para la operación de la nave, interrumpir la red telefónica inalámbrica y puede ser ilegal.

Entornos potencialmente explosivos

Cuando se encuentre en un área con una atmósfera potencialmente explosiva, apague el dispositivo y siga todas las indicaciones y señales. Entre este tipo de atmósferas se incluyen aquellas zonas en las que normalmente se le indica apagar el motor del vehículo. En este tipo de zonas, las chispas pueden provocar una explosión o un fuego que puede causar daños o incluso la muerte. Apague el dispositivo en los puntos de repostaje tales como surtidores de gasolina de las estaciones de servicio. Tenga en cuenta las restricciones en el uso de equipos de radio en las estaciones de servicio, áreas de distribución, plantas químicas o en lugares en los que se esté llevando a cabo una demolición.

Por norma general, las zonas con una atmósfera potencialmente explosiva están indicadas, aunque no siempre es así. Entre ellas se incluyen las bodegas de los barcos, instalaciones de trasbordo o almacenamiento químico en las que el aire contiene partículas químicas como grano, polvo o polvo metálico. Consulte con el fabricante de vehículos que utilicen gases licuados de petróleo, como propano o butano, para determinar si el dispositivo puede utilizarse sin riesgo en las proximidades.

Cumplimiento EMF

Koninklijke Philips Electronics N.V. fabrica y distribuye muchos productos dirigidos a consumidores que, al igual que cualquier aparato electrónico, pueden emitir o recibir señales electromagnéticas. Uno de los principios empresariales de Philips es el de tomar todas las medidas sanitarias y de seguridad necesarias para que nuestros productos cumplan con todos los requisitos legales aplicables y se mantengan dentro de los estándares EMF aplicables en el momento de la fabricación de los productos. Philips se compromete a desarrollar, producir y comercializar productos que no tengan efectos nocivos para la salud. Philips confirma que si sus productos se manipulan adecuadamente para el uso para el que han sido destinados, su uso es seguro según las pruebas científicas disponibles. Philips juega un papel activo en el desarrollo de los estándares de seguridad y EMF internacionales. Esto le permite anticiparse a desarrollos posteriores en la estandarización de la integración temprana de los productos.

Limpieza y desinfección

- Desenchufe el dispositivo antes de limpiarlo.
- Utilice un paño suave para limpiar el producto; si es necesario, humedézcalo con una cantidad mínima de agua o jabón suave diluido.
- Para la limpieza del dispositivo se pueden utilizar productos para la desinfección de superficies de áreas clínicas y equipo para la asistencia sanitaria, como por ejemplo trapos desinfectantes de superficies.
- No usar productos químicos ni detergentes fuertes.
- No frotar ni golpear la superficie con ningún objeto duro, ya que puede rayarla o dañarla de forma permanente.

Desecho del producto anterior

- Su producto está diseñado y fabricado con materiales y componentes de excelente calidad que pueden reciclarse y volverse a utilizar.
- Cuando un producto viene con el símbolo de un cubo de basura con ruedas tachado, significa que está amparado por la directiva europea 2002/96/CE.
- Infórmese acerca del sistema local de recogida selectiva de productos eléctricos y electrónicos.
- Respete las normas locales y no deseche los productos anteriores junto con los residuos domésticos habituales. El desecho adecuado de los productos anteriores permitirá evitar posibles consecuencias nocivas para el medio ambiente y para la salud de las personas.
- Las pilas (incluidas las pilas recargables incorporadas) contienen sustancias que pueden contaminar el medio ambiente. Todas las pilas deben desecharse en un punto de recogida oficial.



2 Su SpeechMike Air

¡Enhorabuena por su compra y bienvenido a Philips!

Para aprovechar al máximo el servicio ofrecido por Philips, visite nuestra página Web para obtener información de soporte, por ejemplo, manuales del usuario, descargas de software e información sobre la garantía, entre otros: www.philips.com/dictation.

2.1 Contenido de la caja

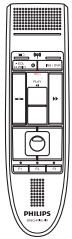

Micrófono de dictado



Base de conexión



Módulo receptor



Cinta para cuello



Cargador de CA

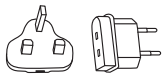

Clavijas de carga intercambiables



Baterías recargables



Funda

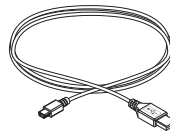

Cable USB

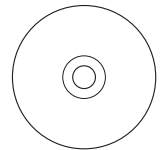

CD-ROM con el software y el manual del usuario

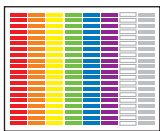

Adhesivos de color



Guía de inicio rápido

2.2 Aspectos generales de SpeechMike Air

2.2.1 Micrófono de dictado

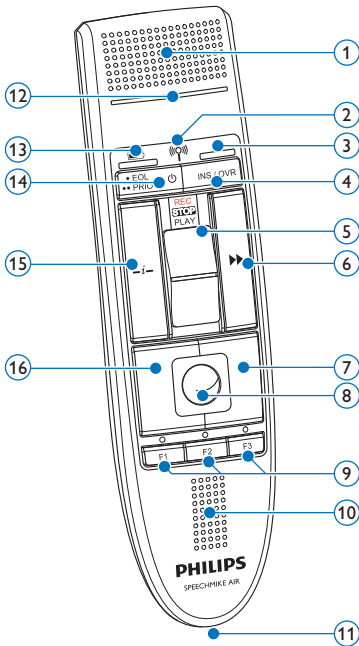

- ① Micrófono
- ② Luz indicadora de conexión inalámbrica
- ③ Luz indicadora de conexión
- ④ **INS/OVR** tecla Insertar/Sobrescribir
- ⑤ Interruptor deslizante (grabar, parar, reproducir, rebobinar)
- ⑥ Tecla de avance rápido
- ⑦ Botón derecho del ratón
- ⑧ Bola de mando
- ⑨ **F1, F2, F3** Botones con función programable
- ⑩ Altavoz
- ⑪ Conector de la base de conexión
- ⑫ Luz indicadora de grabación

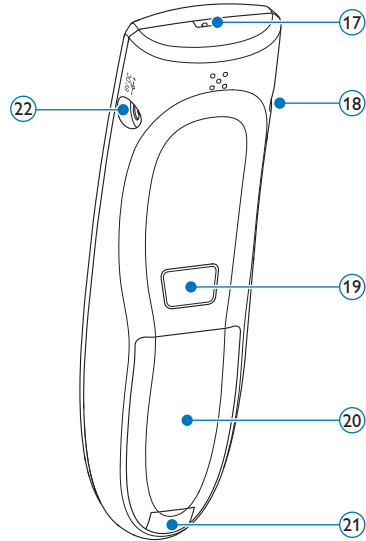

- ⑬ Luz indicadora del nivel de carga de batería
- ⑭ Encendido/Apagado, **• EOL** tecla EOL (fin-de-carta), **•• PRIO** tecla Prioridad
- ⑮ **-i-** Tecla Instrucción
- ⑯ Botón izquierdo del ratón
- ⑰ Orificio para la correa
- ⑱ Conector de auriculares
- ⑲ Botón izquierdo del ratón
- ⑳ Cubierta de la batería
- ㉑ Botón de desbloqueo de la cubierta de la batería
- ㉒ Conector de cargador

2.2.2 Base de conexión

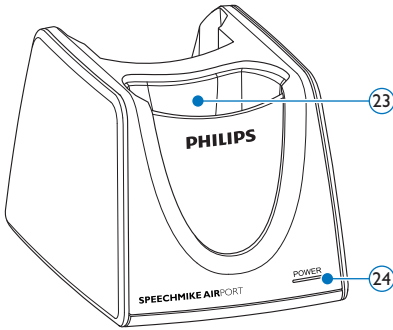

- 23 Ranura de conexión de SpeechMike
- 24 Luz indicadora de alimentación

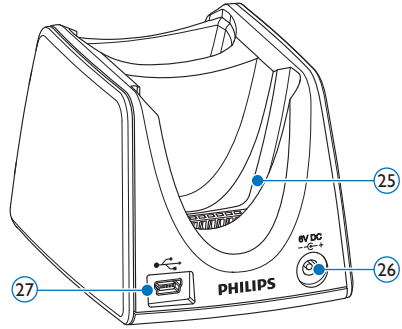

- 25 Ranura de conexión del módulo receptor
- 26 Conector de cargador
- 27 Conector de mini USB

2.2.3 Módulo receptor

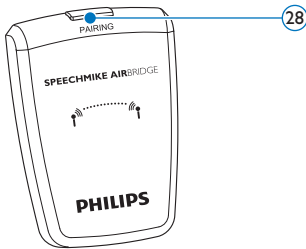

- 28 Tecla de registro

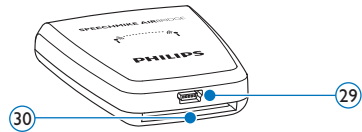

- 29 Conector de USB
- 30 Conector de la base de conexión

3 Primeros pasos

3.1 Instalación del software

La grabación y reproducción de los dictados con SpeechMike requiere la instalación de un software de dictado como, por ejemplo, *Philips SpeechExec* en el ordenador. Si se utiliza un software de dictado de otro fabricante que no sea *Philips SpeechExec*, el software controlador debe estar instalado antes de conectar SpeechMike.

❗ Importante

Se necesitarán derechos de administrador para instalar el software. Si necesita más ayuda, póngase en contacto con su administrador.

- 1 Encienda el ordenador.
- 2 Introduzca el CD de instalación en el lector de CD-ROM. El programa de instalación se iniciará automáticamente. Si no lo hace, abra el contenido del CD en el Explorador de Windows y haga doble clic en el archivo *autorun.exe*.
- 3 Haga clic en el botón **Instalar**.
- 4 Siga las instrucciones del programa de instalación que aparecerán en pantalla.

3.2 Conexión de la base de conexión

- 1 El cargador incluye cuatro enchufes, uno para la mayoría de los países europeos, otro para el Reino Unido, otro para Estados Unidos y Canadá y otro para Australia. Antes de utilizar el cargador por primera vez, seleccione el enchufe que se corresponda con la toma de corriente de pared de su país y colóquelo en el adaptador de energía.

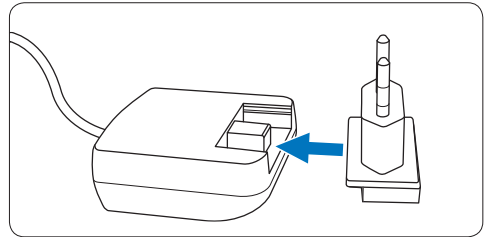

- 2 Enchufe el cargador en la toma de corriente de pared y conecte el cable del cargador al conector de carga de la base de conexión.

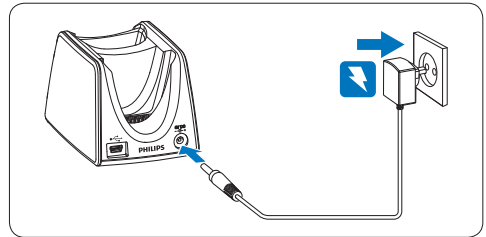

- 3 Conecte el cable USB al puerto correspondiente del ordenador y al conector mini USB de la base de conexión.

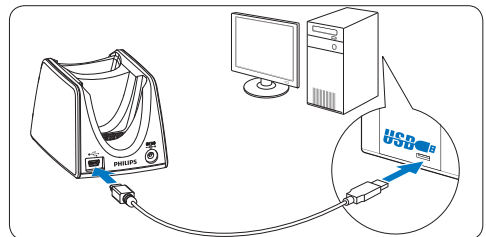

- 4 Introduzca el módulo receptor en la ranura correspondiente de la base de conexión y presiónelo con fuerza hasta que quede bloqueado.

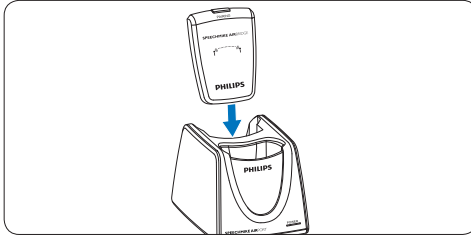

🌟 Consejo

Para el usuario móvil, el módulo receptor puede utilizarse sin la base de conexión conectándolo directamente al ordenador con el cable USB.

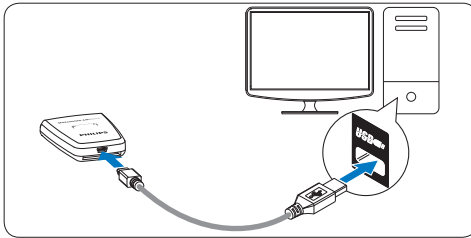

3.3 Colocación de las pilas

SpeechMike funciona con baterías Philips recargables LFH9154 o con baterías alcalinas del tipo AAA.

- 1 Para abrir la cubierta de las baterías, presione hacia abajo el botón de desbloqueo.

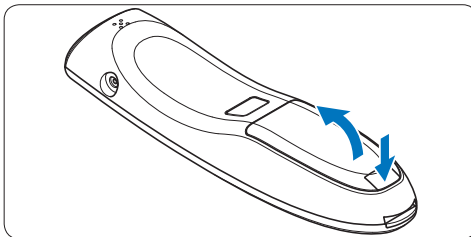

- 2 Coloque las baterías en la posición correcta teniendo en cuenta la polaridad tal como se indica y cierre la cubierta.

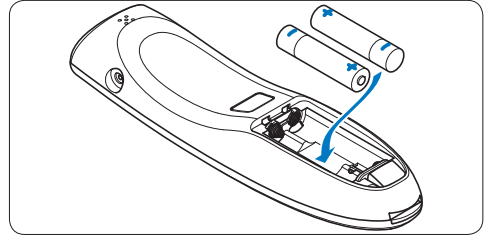

ⓘ Notas

- No mezcle pilas de diferentes tipos y/o marcas.
- Si no va a utilizar el SpeechMike durante un periodo prolongado de tiempo, extraiga las baterías. Las pilas con filtraciones pueden dañar el dispositivo.
- Apague la grabadora antes de sustituir las baterías. Si extrae las baterías durante una grabación puede provocar pérdidas de información.

3.4 Carga de las baterías

Las baterías recargables Philips LFH9154 se pueden cargar en el SpeechMike mediante la base de conexión y el cable USB o el cargador de CA. Las baterías también se pueden cargar conectando directamente el cargador de CA al SpeechMike. Un ciclo completo de recarga puede llevar unas 2,5 horas.

⚠ Precaución

Utilice sólo el cargador original. Si utiliza otro cargador puede dañar el dispositivo.

ⓘ Notas

- No se pueden cargar otras pilas que no sean las baterías Philips LFH9154 suministradas.
- Cargue las pilas completamente antes de utilizarlas por primera vez.

3.4.1 Carga de las baterías utilizando la base de conexión y el cargador de CA

Las baterías recargables Philips LFH9154 se pueden cargar con SpeechMike utilizando la base de conexión junto con el cargador de CA.

- 1 Asegúrese de que el cargador de CA está conectado a la base de conexión (para obtener más información, consulte el capítulo 3.2).
- 2 Introduzca el SpeechMike en la ranura de conexión de la base y presiónelo con fuerza hasta que quede bloqueado.
 - El indicador de nivel de carga de las pilas parpadea en naranja durante la carga.
 - Cuando la carga ha finalizado, el indicador de nivel de carga de las pilas permanece en verde.

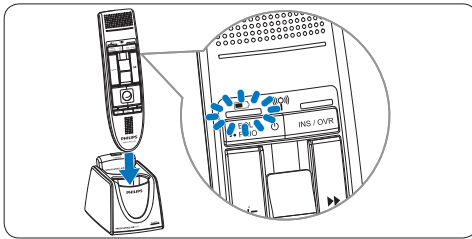

3.4.2 Carga de las baterías utilizando la base de conexión y el cable USB

Las pilas recargables Philips LFH9154 se pueden cargar en el SpeechMike utilizando la base de conexión junto con el cable USB.

- 1 Asegúrese de que la base de conexión esté conectada con el ordenador mediante el cable USB (para obtener más información, consulte el capítulo 3.2).
- 2 Introduzca el SpeechMike en la ranura de conexión de la base y presiónelo con fuerza hasta que quede bloqueado.
 - El indicador de nivel de carga de las pilas parpadea en naranja durante la carga.
 - Cuando la carga ha finalizado, el indicador de nivel de carga de las pilas permanece en verde.

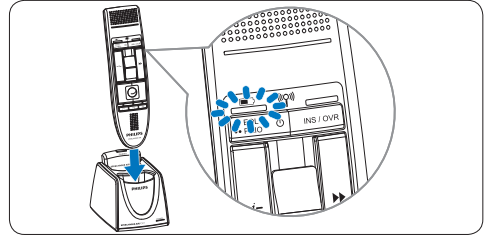

Notas

- Para cargar las pilas con el cable USB, el ordenador tiene que estar encendido.
- Si el puerto USB del ordenador no tiene suficiente capacidad de suministro de alimentación, utilice el cargador de CA.

3.4.3 Carga directa mediante el SpeechMike

Las baterías recargables Philips LFH9154 se pueden cargar en el SpeechMike conectándolo directamente al cargador de CA.

- 1 Enchufe el cargador en la toma de corriente de pared y conecte el cable del cargador al conector de carga de SpeechMike.

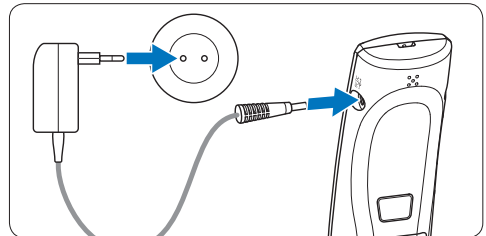

3.5 Más información sobre el nivel de carga de las baterías

Una vez encendido el SpeechMike o cuando está colocado sobre la estación de conexión, la luz indicadora del nivel de carga de la batería indicará el estado de la batería.

Indicador del nivel de carga de la batería	Estado de la batería
Verde	30% o más de carga restante
Naranja	Menos del 30% de la carga restante
Rojo	Menos del 10% de la carga restante

El indicador del nivel de carga de la batería permanecerá iluminado en color rojo cuando queden aproximadamente 30 segundos de tiempo de grabación.

3.6 Encendido y apagado del SpeechMike

- 1 Para encender el SpeechMike, presione y mantenga presionado  Encendido/Apagado durante unos 5 segundos. Se enciende el indicador de batería.

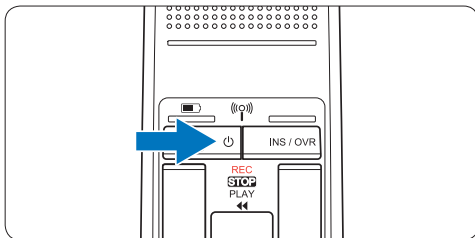

- 2 Una vez que lo encienda, SpeechMike se conectará automáticamente con la base de conexión.
 - El indicador de conexión inalámbrica del SpeechMike parpadea en azul mientras se está estableciendo la conexión.
 - Si la conexión se realiza correctamente, el

indicador azul brilla de manera permanente.

- Si se produce un error en la conexión inalámbrica automática, configúrela de manera manual (ver más abajo).
- 3 Para apagar el SpeechMike, presione y mantenga presionado  Encendido/Apagado durante unos 5 segundos. SpeechMike emite un pitido y el indicador de batería se enciende durante un momento en rojo.

3.7 Configuración manual de la conexión inalámbrica

SpeechMike y el módulo receptor vienen sincronizados de fábrica y, por norma general, no es necesario conectarlos de manera manual. Si la conexión inalámbrica automática falla o si quiere sincronizar el SpeechMike con cualquier otro módulo receptor, configure la conexión de forma manual.

3.7.1 Configuración manual de la conexión inalámbrica mediante la base de conexión

- 1 Asegúrese de que el módulo receptor está insertado en la base de conexión.
- 2 Encienda el SpeechMike, insértelo en la ranura de conexión de la base y presiónelo fuertemente hasta que quede bloqueado.
- 3 Presione y mantenga presionada la tecla de registro [PAIRING] del módulo receptor durante 3 segundos.
 - El módulo receptor entra en modo de registro, y la luz de la tecla correspondiente empieza a parpadear rápidamente en color azul.
 - Si la conexión se realiza correctamente, el indicador de conexión inalámbrica del SpeechMike y la tecla de registro del módulo receptor se iluminan en color azul de forma permanente.

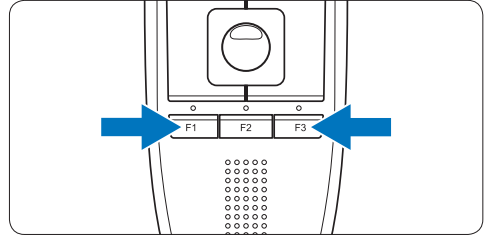
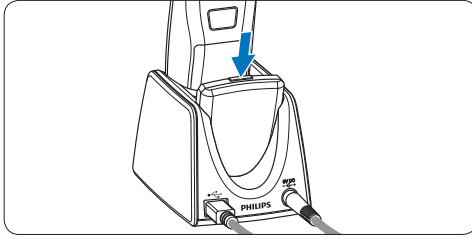

3.7.2 Configuración manual de la conexión inalámbrica mediante el módulo receptor

Si el módulo receptor se utiliza sin la base de conexión, siga estos pasos para configurar la conexión inalámbrica de forma manual.

- 1 Asegúrese de que el módulo receptor está conectado al ordenador con el cable USB y de que el ordenador está encendido.
- 2 Presione y mantenga presionada la tecla de registro [PAIRING] del módulo receptor durante 3 segundos.

El módulo receptor entra en modo de registro, y la luz de la tecla correspondiente empieza a parpadear rápidamente en color azul.

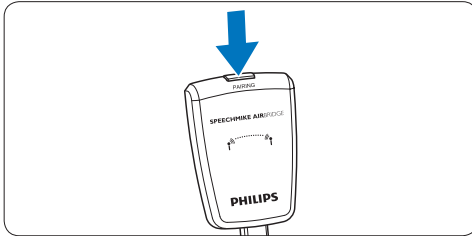

- 3 Encienda el SpeechMike y presione las teclas de función F1 y F3 simultáneamente durante 1 segundo.

Si la conexión se realiza correctamente, el indicador de conexión inalámbrica del SpeechMike y la tecla de registro del módulo receptor se iluminan en color azul de forma permanente.

3.8 Más información acerca de la conexión inalámbrica

SpeechMike utiliza la tecnología inalámbrica para establecer una conexión entre el micrófono de dictado y la base de conexión.

La conexión inalámbrica no necesita que el micrófono de dictado y la base de conexión estén puedan verse entre sí (en línea de visión), pero sí que haya entre ellos una distancia máxima de unos 10 metros. Cuanto más cerca estén los dispositivos el uno del otro, mejor será el rendimiento. El rango operativo óptimo aparece marcado en gris oscuro en la imagen. La conexión es susceptible de sufrir interferencias creadas por la distancia, por obstáculos (en gris claro) o por otros dispositivos electrónicos.

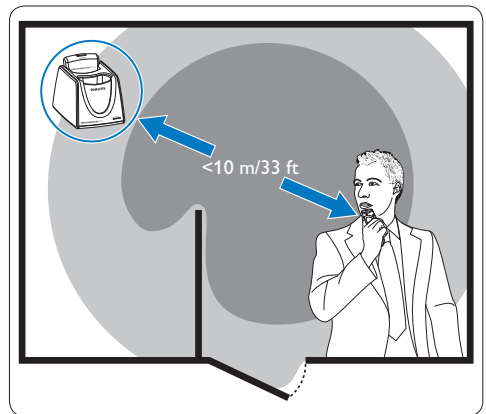

Si abandona el área de recepción de la base de conexión, una alerta por vibración le informará de que la conexión inalámbrica entre la base de conexión y el micrófono de dictado se

vuelva inestable. El micrófono de dictado emite un pitido cuando se interrumpe la conexión inalámbrica.

3.9 Modo ahorro de energía

Si no utiliza su SpeechMike durante más de dos horas, se apagará automáticamente para ahorrar batería. Para encender la unidad, presione  **Encendido/Apagado** hasta que se encienda el indicador de la batería.

3.10 Localización del SpeechMike

- 1 Presione y mantenga presionada brevemente la tecla de registro [PAIRING] del módulo receptor.
El SpeechMike conectado al módulo receptor emite un pitido.

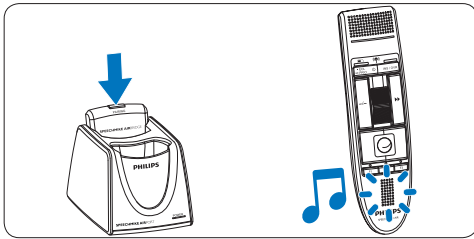

3.11 Fijación de la cinta para el cuello



4 Uso de SpeechMike Air

Este capítulo describe cómo utilizar SpeechMike con el software de dictado *Philips SpeechExec*. Si SpeechMike se utiliza con un software de otro fabricante que no sea *Philips SpeechExec*, algunas de las prestaciones pueden no estar presentes o funcionar de manera distinta. Para obtener más información, consulte a la documentación suministrada con el software.

4.1 Creación de una grabación

- 1 La base de conexión o el módulo de recepción deben estar conectados con el ordenador mediante el cable USB, y el interruptor tiene que estar en la posición **STOP**.
- 2 Inicie el software de dictado *SpeechExec*.
- 3 Mueva el interruptor deslizante a la posición **REC** para crear una nueva grabación y empiece a hablar.
 - Aparece la ventana de la grabadora.
 - La luz indicadora de grabación se ilumina en rojo (modo sobrescribir) o en verde (modo insertar) mientras está grabando.
- 4 Para detener la grabación, mueva el interruptor deslizante a la posición **STOP**.
- 5 Pulse la tecla **•EOL/••PRIO** para marcar la grabación como finalizada.
 - El archivo de dictado se mueve a la carpeta de *Dictados finalizados*.
 - Se cierra la ventana de la grabadora y aparece la ventana de la lista de trabajos.
- 6 Para asignar un estado de prioridad a la grabación, vuelva a pulsar la tecla **•EOL/••PRIO** durante medio segundo.

Nota

- Para obtener mejores resultados, hable de manera clara y mantenga el micrófono a una distancia de entre 10 y 15 centímetros de la boca.

- La distancia máxima entre la base de conexión y el micrófono de dictado es de 10 metros. Si abandona el área de recepción de la base de conexión, una alerta por vibración le informará de que la conexión inalámbrica entre la base de conexión y el micrófono de dictado se vuelva inestable. Vuelva a entrar en el área de recepción de la base de conexión. Cuando se interrumpe la conexión inalámbrica, el micrófono de dictado emite un pitido y el software de dictado detiene la grabación. Para obtener más información sobre la conectividad inalámbrica, consulte la sección [Más información acerca de la conexión inalámbrica](#) en la página 74.

5 Saque más partido a su SpeechMike Air

5.1 Personalización del SpeechMike

Utilice el software *Device Control Center* (Centro de Control del Dispositivo) para personalizar su SpeechMike y adaptarlo a sus necesidades.

El software permite asignar diferentes funciones a cada tecla, permite o bloquea determinadas funciones y también inicia y controla aplicaciones con SpeechMike.

5.1.1 Personalización de las teclas y ajustes de SpeechMike

- 1 Asegúrese de que la base de conexión está conectada al ordenador con el cable USB y que la conexión inalámbrica del micrófono de dictado está establecida.
- 2 Si se ha seleccionado la opción para iniciar el *Device Control Center* de forma automática durante la instalación, abra el programa haciendo clic en el icono  del área de notificación de la barra de tareas de Windows. Para iniciar el programa de forma manual, abra el menú Inicio de Windows y seleccione [Todos los programas > Philips Speech Control > Philips Device Control Center](#).

La configuración actual se descarga automáticamente del SpeechMike conectado.

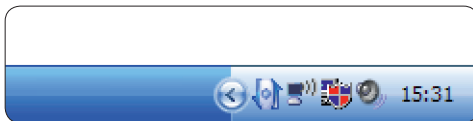

- 3 En la pestaña *Device* (*Dispositivo*), configure el dispositivo y seleccione la función que va a asignar a cada tecla.



- 4 Haga clic en el botón **Upload** (Cargar) para guardar la nueva configuración.

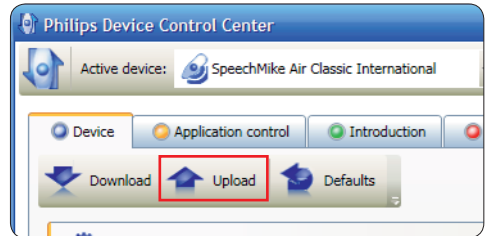

ⓘ Nota

- La configuración no se puede cambiar cuando el nivel de carga de batería del SpeechMike está por debajo del 10 % (cuando el indicador del nivel de carga de la batería está en rojo). Cargue el micrófono de dictado antes de cambiar la configuración.
- Para restablecer la configuración predeterminada de SpeechMike, haga clic en el botón **Defaults** (Valores predeterminados). Haga clic en el botón **Upload** (Cargar) para guardar la configuración predeterminada.



* Consejo

Para probar la configuración y las funciones clave, utilice la sección *Device test* (*Prueba de dispositivos*) en la pestaña *Device* (*Dispositivo*).

5.1.2 Uso de los accesos directos de aplicaciones

El software de *Device Control Center* permite iniciar y controlar otras aplicaciones con las teclas del SpeechMike.

El software *Device Control Center* incluye perfiles preinstalados que hacen que SpeechMike esté listo para funcionar automáticamente con el software de reconocimiento de voz Dragon NaturallySpeaking y Microsoft Powerpoint. Se pueden programar perfiles adicionales para otras aplicaciones.

- 1 Si se ha seleccionado la opción para iniciar el *Device Control Center* de forma automática durante la instalación, aparece el icono de la aplicación  en el área de notificación de la barra de tareas de Windows. Para iniciar el programa de forma manual, abra el menú Inicio de Windows y seleccione **Todos los programas > Philips Speech Control > Philips Device Control Center**.
- 2 Haga clic en el botón secundario del ratón en el icono de la aplicación  del área de notificación de la barra de tareas de Windows y compruebe que la opción "Activar control de aplicación" está habilitada. Si la opción está desactivada, la configuración y los botones no funcionarán para ninguna de las demás aplicaciones de destino.

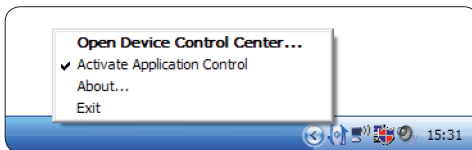

Nota

Salga del software *Philips SpeechExec* cuando utilice las teclas abreviadas de la aplicación para evitar grabaciones accidentales cuando se controlen otras aplicaciones.

Perfil predeterminado

El perfil predeterminado se aplica automáticamente cuando no hay ningún perfil asignado a la aplicación que estamos utilizando. El perfil se configura para controlar Dragon NaturallySpeaking con SpeechMike. Están definidos los siguientes ajustes de configuración:

Tecla SpeechMike	Acceso directo asignado
● Grabar	Grabación
▶ PLAY Reproducir	Reproducir a partir de la posición del cursor
◀◀ Rebobinar	Rebobinar el cursor
▶▶ Avance rápido	Mueve el cursor hacia adelante
•EOL/•PRIO	Marca hacia atrás
INS/OVR	Abre la ventana de corrección
-i- Instrucción	Elegir 2

Perfil Powerpoint

Utilice este perfil para controlar las presentaciones de PowerPoint con SpeechMike. Están definidos los siguientes ajustes de configuración:

Tecla SpeechMike	Acceso directo asignado
● Grabar	Pantalla negra
▶▶ Reproducir/ Pausa	Pantalla blanca
◀◀ Rebobinar	Ir a la diapositiva anterior
▶▶ Avance rápido	Ir a la diapositiva siguiente
•EOL/•PRIO	Finalizar presentación de diapositivas
INS/OVR	Mostrar/Ocultar cursor

Nota

Philips no puede garantizar el correcto funcionamiento de todos los accesos directos asignados ya que estos pueden variar dependiendo de las versiones y de los idiomas.

Programación de un perfil personalizado

Es posible programar accesos directos para otras aplicaciones y controlar las funciones de aplicación de control con las teclas de SpeechMike. Para empezar y controlar otras aplicaciones con las teclas de SpeechMike.

- 1 Asegúrese de que la base de conexión está conectada al ordenador con el cable USB y que la conexión inalámbrica del micrófono de dictado está establecida.
- 2 Si se ha seleccionado la opción para iniciar el *Device Control Center* de forma automática durante la instalación, abra el programa haciendo clic en el icono  del área de notificación de la barra de tareas de Windows. Para iniciar el programa de forma manual, abra el menú Inicio de Windows y seleccione **Todos los programas > Philips Speech Control > Philips Device Control Center**.



- 3 En la pestaña **Application control** (*Control de aplicación*), haga clic en el botón  para crear un perfil nuevo.
- 4 Busque y seleccione el ejecutable de la aplicación y haga clic en **Open** (Abrir). *Se añadirá un perfil de la lista para la aplicación seleccionada.*

Nota

Durante la configuración, salga de la aplicación de destino. Cuando haya guardado los ajustes de configuración, abra la aplicación.

- 5 Seleccione un botón en la columna de botones y haga clic en el icono  para asignar un acceso directo. Puede asignar diferentes accesos directos presionando o soltando un botón. *Aparece la ventana del editor de accesos directos.*

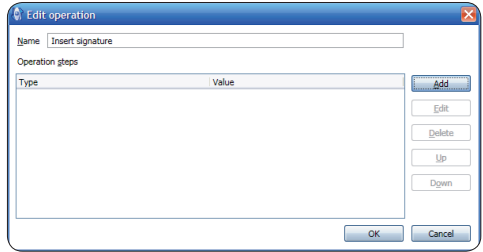

- 6 Introduzca el nombre del acceso directo y haga clic en el botón **Add** (Agregar) para agregar una función al acceso directo. Están disponibles las siguientes opciones:
 - Tecla de acceso directo: Asignar una tecla abreviada
 - Texto: Introduzca el texto que quiere que aparezca cuando pulse la tecla en SpeechMike
 - Inicie una aplicación presionando la tecla en SpeechMike
 - Botón del ratón
 - Comando de Dragon NaturallySpeaking
 - Retraso

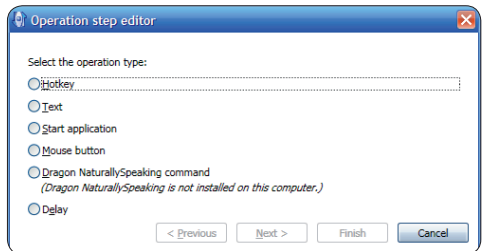

- 7 Puede agregar una operación o una secuencia de operaciones por cada acceso directo.
- 8 Haga clic en el botón **Apply** (Aplicar) para guardar la nueva configuración.

Nota

Device Control Center no se puede utilizar para programar accesos directos de las aplicaciones para el software *Philips SpeechExec*. Los accesos directos de *Philips SpeechExec* se pueden configurar en el menú [Configuración general](#) de *SpeechExec*. Para obtener más información, consulte la ayuda de la aplicación de *SpeechExec*.

Consejo

La configuración del control de la aplicación se puede guardar en archivos e importar más tarde para aplicar la misma configuración a diferentes dispositivos.

5.1.3 Actualización del firmware

Su *SpeechMike* está controlado por un programa interno denominado firmware. Puede haber nuevas versiones de su firmware desde que adquirió su *SpeechMike*.

- 1 Puede descargar la actualización de firmware para su modelo de *SpeechMike* en www.philips.com/dictation.
- 2 Asegúrese de que la base de conexión está conectada a la toma de pared con el cargador de CA y al ordenador con el cable USB. El micrófono de dictado debe estar en la ranura de conexión de la base.
- 3 Si se ha seleccionado la opción para iniciar el *Device Control Center* de forma automática durante la instalación, abra el programa haciendo clic en el icono  del área de notificación de la barra de tareas de Windows. Para iniciar el programa de forma manual, abra el menú Inicio de Windows y seleccione [Todos los programas > Philips Speech Control > Philips Device Control Center](#).
- 4 En la pestaña *Device* (*Dispositivo*), haga clic en [Firmware update](#) (Actualización del firmware).
- 5 Haga clic en el botón [Import](#) (Importar) y seleccione la carpeta que tiene los archivos del firmware que hay que importar.

- 6 Haga clic en la opción [Upgrade](#) (Actualizar) para instalar el nuevo firmware.

- La actualización del firmware dura unos 30 segundos.
- Durante la actualización del firmware las luces indicadoras de *SpeechMike* estarán parpadeando.
- Cuando finaliza la actualización del firmware, se enciende el indicador de batería verde.

Precaución

No extraiga el micrófono de dictado de la base de conexión durante la actualización del firmware. El producto podría resultar dañado.

5.2 Grabación con auriculares o con un micrófono externo

Conecte unos auriculares compatibles o un micrófono externo al *SpeechMike*. El micrófono interno se apaga cuando el externo se conecta.

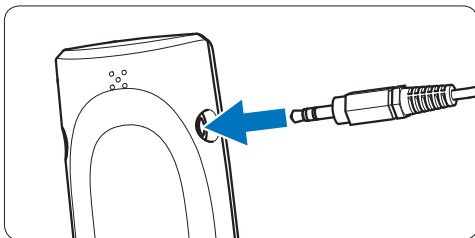

6 Datos técnicos

Conectividad

- Conexión inalámbrica con rango de operación de hasta 10 metros
 - USB: Mini-USB 2.0
 - DC in: 6 V
 - Auriculares: 3,5 mm
-

Micrófono

- Tipo de micrófono: micrófono de condensador electret
 - Cartucho de micrófono: 10 mm
 - Característica: unidireccional
 - Respuesta de frecuencia: 100 – 7500 Hz
 - Sensibilidad del micrófono: -37 dB @ 1 kHz
 - Relación señal-ruido: > 70 dBA
-

Altavoz

- Altavoz dinámico circular de 30 mm incorporado
 - Respuesta a frecuencia acústica: 300 – 7500 Hz
 - Potencia de salida: > 200 mW
-

Especificaciones

- Dimensiones del producto (An × Pr × Al): 45 × 165 × 30 mm / 1,8 × 6,5 × 1,2 pulgadas
 - Peso: 125 g / 4,4 oz (pilas incluidas)
-

Requisitos del sistema

- Pentium III, 500 MHz y 512 MB de RAM; Recomendado: Pentium IV o similar, 1 GHz y 1 GB de RAM
 - 100 MB de espacio en el disco duro para SpeechExec, 250 MB para Microsoft .NET Framework
 - Un puerto USB libre
 - Tasa de transferencia mínima recomendada para LAN: 100 Mbit/s
 - Windows Vista (con Service Pack 1), Windows XP (con Service Pack 3)
-

Alimentación

- Tipo de pilas: dos pilas Philips AAA Ni-MH recargables (LFH9154) o dos pilas AAA (LR03 o R03)
 - Suministro de alimentación: 6 V CC / 850 mA
 - Hasta 7 horas de grabación (con baterías recargables Philips LFH9154)
 - Tiempo habitual con carga completa: 2,5 horas
-

Especificaciones ecológicas

- Cumplimiento con 2002/95/EC (RoHS)
 - Producto soldado sin plomo
-

Condiciones de funcionamiento

- Temperatura: 5° – 45° C / 41° – 113° F
 - Humedad: 10 % – 90 %
-

Accesorios opcionales

- Auriculares LFH3090 de Philips anti ruido
 - Base de conexión LFH3050 de Philips SpeechMike Air
 - Pilas Philips AAA Ni-MH recargables LFH9154
 - Cargador de CA Philips LFH9146
-

Después de reiniciar, el sistema operativo no responde

Utilizar Philips SpeechMike con determinados concentradores de USB puede hacer que el sistema operativo deje de funcionar cuando se inicia el ordenador.

Desenchufe SpeechMike antes de iniciar el PC y vuelva a conectarlo después. Se recomienda sustituir el concentrador USB o conectar el SpeechMike directamente con un puerto USB del ordenador.

SpeechMike no funciona

Algunos distribuidores de ordenadores limitan la salida de energía de los puertos USB a 100mA. Estos puertos pueden no dar energía suficiente para que SpeechMike no funcione correctamente.

Utilice el cargador de CA.

Conecte el SpeechMike a través del concentrador con alimentación propia.

SpeechMike no responde a los comandos de entrada

La conexión inalámbrica con la base de conexión puede haberse interrumpido.

Compruebe la conexión inalámbrica.

Inicie el proceso de registro tal y como se describe en este manual de usuario.

El micrófono de dictado no se enciende

El nivel de batería es demasiado bajo.

Cargue el micrófono de dictado.

El micrófono de dictado no se conecta a la base de conexión.

Los registros pueden haberse restablecido o el micrófono de dictado estaba sincronizado con otra base de conexión.

Inicie el proceso de registro tal y como se describe en este manual de usuario.

SpeechMike está conectado a un ordenador pero el sonido sólo se oye en los altavoces del ordenador

Windows XP sólo admite un dispositivo de repetición al mismo tiempo y puede necesitar la configuración del dispositivo de reproducción de nuevo a "SpeechMike Air" si se habilita otro dispositivo de reproducción después de haber instalado el SpeechMike.

- Configúrelo a través de Inicio > Configuración > Panel de control > Dispositivos de sonido y audio > Audio (pestaña)
- O bien, haga clic en el botón secundario del ratón en el icono del altavoz (si aparece en la barra de herramientas) y seleccione la opción Ajustar propiedades de audio.

Windows Vista admite más de un dispositivo de reproducción al mismo tiempo, pero si deshabilita el dispositivo de reproducción también se deshabilita para la grabación. Es posible que tenga que hacer clic con el botón secundario y seleccionar la opción "Mostrar dispositivos deshabilitados" para cambiar la configuración.

- Configúrelo a través de Inicio > Panel de control > Sonido > Reproducción (pestaña)
- O bien, haga clic en el botón secundario del ratón en el icono del altavoz (si aparece en la barra de herramientas) y seleccione la opción de dispositivos de reproducción.

Manuale di istruzioni

1	Importante	84	4	Utilizzo di SpeechMike Air	96
			4.1	Creazione di una registrazione	96
2	SpeechMike Air	87	5	Funzionalità aggiuntive di SpeechMike Air	97
2.1	Contenuto della confezione	87	5.1	Personalizzazione di SpeechMike	97
2.2	Panoramica di SpeechMike Air	88	5.1.1	Personalizzazione dei pulsanti e delle impostazioni di SpeechMike	97
2.2.1	Microfono di dettatura	88	5.1.2	Utilizzo dei collegamenti delle applicazioni	98
2.2.2	Base di connessione	89	5.1.3	Aggiornamento del firmware	100
2.2.3	Modulo ricevitore	89	5.2	Registrazione con una cuffia o un microfono esterno	100
3	Introduzione	90	6	Specifiche tecniche	101
3.1	Installazione del software	90	7	Domande frequenti	102
3.2	Collegamento della base di connessione	90			
3.3	Inserimento delle batterie	91			
3.4	Caricamento delle batterie	91			
3.4.1	Caricamento tramite base di connessione e alimentatore CA	92			
3.4.2	Caricamento tramite base di connessione e cavo USB	92			
3.4.3	Caricamento diretto tramite SpeechMike	92			
3.5	Informazioni sul livello di carica della batteria	92			
3.6	Accensione/spengimento di SpeechMike	93			
3.7	Configurazione manuale della connessione wireless	93			
3.7.1	Configurazione manuale della connessione wireless tramite la base di connessione	93			
3.7.2	Configurazione manuale della connessione wireless tramite il modulo di ricezione	94			
3.8	Informazioni sulla connettività wireless	94			
3.9	Modalità di risparmio energetico	95			
3.10	Posizionamento di SpeechMike	95			
3.11	Collegamento del cinturino per il collo	95			

1 Importante

Philips si riserva il diritto di modificare i prodotti senza l'obbligo di implementare tali modifiche anche nelle versioni precedenti.

Le informazioni contenute nel presente manuale sono da ritenersi adeguate per l'utilizzo consentito dell'impianto. Se il prodotto, o singoli moduli e procedure, vengono utilizzati per scopi diversi da quelli specificati in questo manuale, è necessario richiedere conferma della validità e adeguatezza delle informazioni qui riportate.

Sicurezza

- Per evitare cortocircuiti, non esporre il prodotto a pioggia o acqua.
- Evitare che il prodotto si surriscaldi: non esporre il prodotto a fonti di calore o alla luce diretta del sole.
- Evitare che i cavi vengano schiacciati, in particolare in corrispondenza delle spine e delle uscite dall'unità.
- Tutte le periferiche wireless potrebbero causare interferenze dannose per le prestazioni.
- Back up dei file. Philips declina ogni responsabilità in caso di perdita di dati.

Sicurezza durante l'ascolto

Quando si utilizzano le cuffie, attenersi alle indicazioni riportate di seguito:

- Evitare l'utilizzo delle cuffie per tempi prolungati e tenere il volume a un livello moderato.
- Evitare di regolare il volume a un livello troppo elevato per il vostro udito.
- Evitare di impostare il volume a un livello talmente elevato da non poter udire i suoni esterni.
- Prestare la massima attenzione e interrompere l'uso dell'apparecchio in situazioni potenzialmente pericolose.
- Non utilizzare le cuffie alla guida di un

qualsiasi veicolo motorizzato, in bici o in skateboard ecc., si potrebbe dar luogo a incidenti e inoltre in molte zone è addirittura illegale.

Importante (per modelli dotati di cuffie):

Philips garantisce la massima potenza acustica dei propri lettori audio, come stabilito dalle relative normative, ma solamente con l'utilizzo delle cuffie originali in dotazione. Se è necessario sostituire le cuffie, Philips raccomanda di rivolgersi al proprio rivenditore locale per ordinare cuffie identiche alle originali.

Bambini piccoli

Il dispositivo così come i suoi accessori potrebbero contenere parti piccole. Tenerli lontano dalla portata dei bambini.

Ambiente operativo

Questo dispositivo è conforme alle direttive sull'esposizione alle radiofrequenze nelle normali condizioni d'uso all'orecchio o quando è posizionato ad almeno 2,2 centimetri di distanza dal corpo. Custodie, clip da cintura o accessori da indossare devono essere assolutamente privi di parti metalliche e devono garantire il posizionamento del dispositivo nel rispetto della sopra indicata distanza dal corpo.

Alcune parti del dispositivo sono magnetiche. I materiali metallici potrebbero essere attratti dal dispositivo. Non lasciare carte di credito o altri supporti di memorizzazione magnetici vicino al dispositivo in quanto le informazioni memorizzate potrebbero essere cancellate.

Apparecchiature mediche

L'uso di apparecchiature ricetrasmettenti può causare interferenze sul funzionamento di apparecchiature mediche prive di adeguata protezione. Consultare un medico o la casa produttrice dell'apparecchiatura medica

per sapere se è adeguatamente schermata da segnali a radiofrequenza. Spegnerne il dispositivo nelle strutture sanitarie laddove siano esposte disposizioni a riguardo. Ospedali e strutture sanitarie in genere possono fare uso di apparecchiature sensibili a segnali a radiofrequenza.

Apparecchiature mediche impiantate

I produttori di apparecchiature mediche raccomandano di mantenere una distanza minima di 15,3 centimetri tra un dispositivo senza fili e un'apparecchiatura medica impiantata, quale un pacemaker o un defibrillatore cardioverter, per scongiurare potenziali interferenze tra dispositivo e apparecchiatura medica. I portatori di queste apparecchiature devono:

- Mantenere sempre il dispositivo senza fili acceso a più di 15,3 centimetri di distanza dall'apparecchiatura medica.
- Non tenere il dispositivo senza fili nel taschino (a contatto con il petto).
- Spegnerne immediatamente il dispositivo senza fili in caso di sospetta interferenza.
- Seguire le istruzioni del produttore dell'apparecchiatura medica impiantata.

In caso di dubbi inerenti l'utilizzo del dispositivo senza fili con un apparecchiatura medica impiantata, rivolgersi al proprio medico.

Apparecchi acustici

Alcuni dispositivi digitali senza fili possono interferire con alcuni apparecchi acustici. In caso di interferenze, rivolgersi al provider di servizi.

Veicoli

Segnali a radiofrequenza possono incidere negativamente su sistemi elettronici non correttamente installati o schermati in modo inadeguato presenti all'interno di veicoli a motore come, ad esempio, sistemi di iniezione elettronica, sistemi elettronici ABS, sistemi elettronici di controllo della velocità, air bag. Per maggiori informazioni, rivolgersi al produttore del proprio veicolo o delle sue dotazioni.

Soltanto personale qualificato dovrebbe prestare assistenza tecnica per il dispositivo oppure installare il dispositivo in un veicolo. Un'installazione difettosa o una riparazione male eseguita può rivelarsi pericolosa e far decadere la garanzia. Eseguire controlli periodici per verificare che tutto l'impianto del dispositivo senza fili all'interno del proprio veicolo sia montato e funzioni regolarmente. Non tenere o trasportare liquidi infiammabili, gas o materiali esplosivi nello stesso contenitore del dispositivo, dei suoi componenti o dei suoi accessori. Si ricordi che l'air bag si gonfia con grande forza.

È vietato l'utilizzo del dispositivo su un aeromobile in volo. Spegnerne il dispositivo prima di salire a bordo di un aereo. L'utilizzo di dispositivi senza fili e digitali in aereo può essere pericoloso per il funzionamento dell'aeromobile, disturbare la rete telefonica wireless e può essere illegale.

Aree a rischio di esplosione

Spegnerne il dispositivo quando ci si trova in zone con un'atmosfera potenzialmente esplosiva. Attenersi a tutte le istruzioni indicate. Tra queste vi sono le aree in cui verrebbe normalmente richiesto di spegnere il motore del proprio veicolo. Eventuali scintille in tali aree possono provocare un'esplosione o un incendio causando seri danni fisici o perfino la morte. Spegnerne il dispositivo in prossimità dei distributori di carburante nelle stazioni di servizio. Attenersi strettamente a qualunque disposizione specifica nei depositi di carburante, nelle aree di immagazzinaggio e distribuzione di combustibili, negli stabilimenti chimici o in luoghi in cui sono in corso operazioni che prevedono l'uso di materiali esplosivi.

Le aree a rischio di esplosione sono spesso, ma non sempre, chiaramente indicate. Includono la zona di sottocoperta sulle imbarcazioni, strutture per trasporto o immagazzinaggio di sostanze chimiche e aree con aria satura di sostanze chimiche o particelle, come grani, polvere e polveri metalliche. Rivolgersi ai

produttori di veicoli che usano gas liquidi di petrolio, cioè GPL (come il propano o butano) per sapere se questo dispositivo può essere utilizzato in sicurezza in prossimità di questo tipo di veicoli.

Conformità ai requisiti EMF

Koninklijke Philips Electronics N.V. produce e commercializza numerosi prodotti per il mercato consumer che, come tutti gli apparecchi elettronici, possono emettere e ricevere segnali elettromagnetici. Uno dei principali principi aziendali applicati da Philips prevede l'adozione di tutte le misure sanitarie e di sicurezza volte a rendere i propri prodotti conformi a tutte le regolamentazioni e a tutti gli standard EMF applicabili alla data di produzione dell'apparecchio. In base a tale principio, Philips sviluppa, produce e commercializza prodotti che non hanno effetti negativi sulla salute. Garantisce pertanto che i propri prodotti, se utilizzati nelle modalità previste, sono da ritenersi sicuri in base ai dati scientifici attualmente disponibili. Inoltre Philips collabora attivamente all'elaborazione degli standard internazionali EMF e di sicurezza ed è in grado di anticipare evoluzioni future degli stessi e di implementarle nei propri prodotti.

Pulizia e disinfezione

- Scollegare il dispositivo prima della pulizia.
- Per la pulizia del prodotto utilizzare un panno morbido, se necessario appena inumidito con acqua o sapone neutro diluito.
- Per la pulizia del prodotto è possibile utilizzare prodotti per la disinfezione delle superfici in aree cliniche e su apparecchiature per la cura del paziente, quali salviette disinfettanti per le superfici.
- Non utilizzare sostanze chimiche aggressive o detergenti forti.
- Non strofinare o colpire la superficie con qualsiasi oggetto duro, perché si potrebbe graffiare o danneggiare permanentemente la superficie.

Smaltimento del prodotto

- Il prodotto da voi acquistato è costituito da materiali di alta qualità e da componenti che possono essere riciclati e riutilizzati.
- Se il prodotto è contrassegnato dal simbolo riportato qui a fianco, significa che è conforme alla direttiva europea 2002/96/CE.
- Consultare le normative locali per lo smaltimento di prodotti elettrici ed elettronici.
- Agire in base a tali normative e non smaltire i vecchi prodotti come rifiuti domestici. Il corretto smaltimento dei vecchi prodotti evita potenziali conseguenze negative per l'ambiente e la salute dell'uomo.
- Le batterie (incluse quelle ricaricabili integrate) contengono sostanze inquinanti. Tutte le batterie devono essere smaltite nei relativi punti di raccolta.



2 SpeechMike Air

Congratulazioni per il vostro acquisto e benvenuti in Philips!

Per beneficiare appieno dell'assistenza Philips, visitare il nostro sito Web per informazioni di supporto quali: manuali di istruzioni, download del software, garanzia, ecc. all'indirizzo www.philips.com/dictation.

2.1 Contenuto della confezione

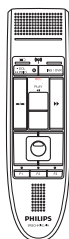

Microfono di dettatura



Base di connessione



Modulo ricevitore



Cinturino per il collo



Alimentatore CA



Spine di ricarica intercambiabili



Batterie ricaricabili



Custodia

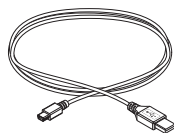

Cavo USB

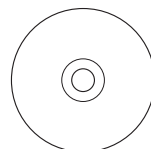

CD-ROM contenente software e manuale di istruzioni

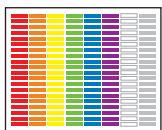

Adesivi colorati





Guida rapida di introduzione

2.2 Panoramica di SpeechMike Air

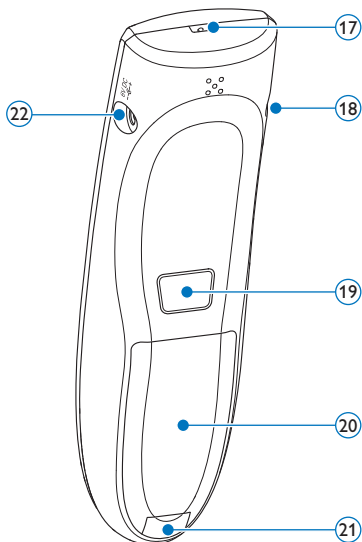
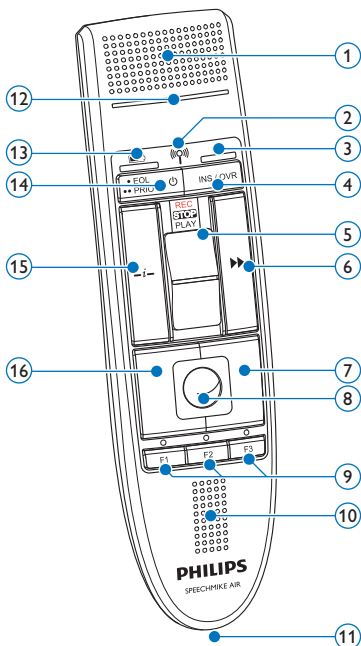
2.2.1 Microfono di dettatura



- ① Microfono
- ② Spia luminosa connessione  Wireless
- ③ Indicatore luminoso di inserimento
- ④ **INS/OVR** Tasto Inserisci/sovraregistra
- ⑤ Selettore (registra, stop, riproduci, riavvolgi)
- ⑥ **▶▶** Tasto Avanti veloce
- ⑦ Pulsante destro del mouse
- ⑧ Trackball
- ⑨ **F1, F2, F3** Pulsanti funzione programmabili
- ⑩ Altoparlante
- ⑪ Connettore base di connessione
- ⑫ Indicatore luminoso di registrazione

- ⑬  Indicatore luminoso livello di carica batteria
- ⑭  Accensione/spengimento, **EOL** tasto fine-lettera, **• Prio** tasto priorità
- ⑮ **-i-** Tasto Istruzioni
- ⑯ Pulsante sinistro del mouse
- ⑰ Foro cinghia da polso
- ⑱ Connettore cuffie
- ⑲ Pulsante sinistro del mouse
- ⑳ Vano batterie
- ㉑ Pulsante di rilascio vano batterie
- ㉒ Connettore alimentatore

2.2.2 Base di connessione

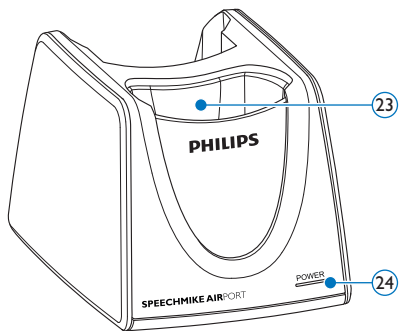

- 23 Slot di connessione SpeechMike
- 24 Indicatore luminoso di alimentazione

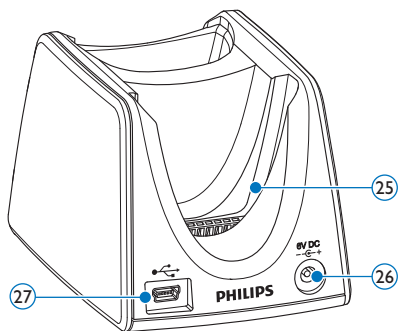

- 25 Slot di connessione modulo di ricezione
- 26 Connettore alimentatore
- 27 Mini connettore USB

2.2.3 Modulo ricevitore

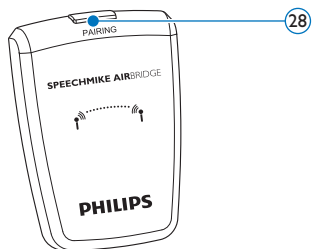

- 28 Tasto di accoppiamento



- 29 Connettore USB
- 30 Connettore base di connessione

3 Introduzione

3.1 Installazione del software

La registrazione e la riproduzione di dettati con SpeechMike richiede l'installazione sul computer di un software di dettatura quale *Philips SpeechExec*. Quando si utilizza un software di terzi diverso da *Philips SpeechExec*, occorre installare il software del driver prima di collegare SpeechMike.

❗ Importante

Per installare il software sono necessari i diritti di Amministratore. Per ulteriori informazioni, rivolgersi all'amministratore.

- 1 Accendere il computer.
- 2 Inserire il CD di installazione nell'unità CD-ROM. Il programma di installazione si avvia automaticamente. In caso contrario, aprire l'indice del CD in Windows Explorer e fare doppio clic sul file *autorun.exe*.
- 3 Fare clic sul pulsante **Installa**
- 4 Seguire le istruzioni sullo schermo del programma di installazione.

3.2 Collegamento della base di connessione

- 1 L'alimentatore è fornito con quattro spine, una per la maggior parte dei paesi europei, una per il Regno Unito, una per gli Stati Uniti e in Canada e una per l'Australia. Prima di utilizzare l'alimentatore per la prima volta, selezionare la spina corretta per le prese a muro nel proprio paese e montarla su un adattatore di corrente.

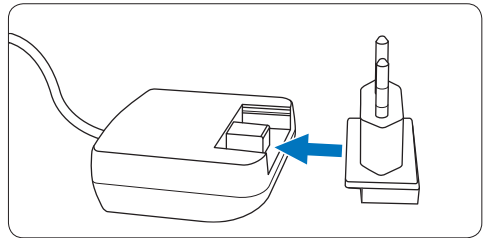

- 2 Collegare l'alimentatore a una presa a muro e collegare il cavo dell'alimentatore al relativo connettore della base di connessione.

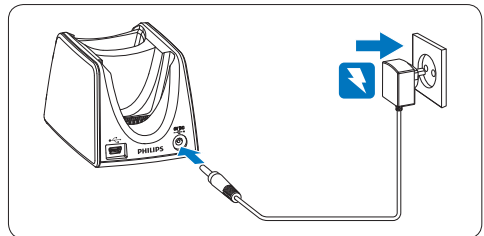

- 3 Collegare il cavo USB alla porta USB del computer e al mini connettore USB della base di connessione.

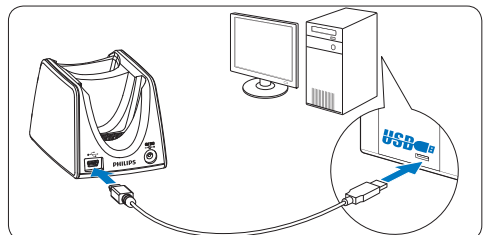

- 4 Inserire il modulo di ricezione nello slot corrispondente della base di connessione e premerlo saldamente finché non si blocca.

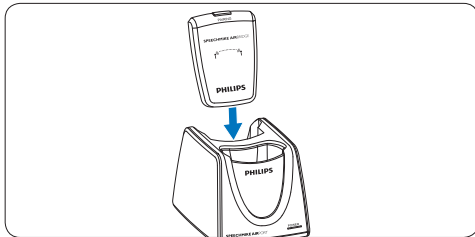

⊗ Suggerimento

Per gli utenti mobili, il modulo di ricezione può essere utilizzato senza base di connessione collegandolo direttamente al computer tramite il cavo USB.

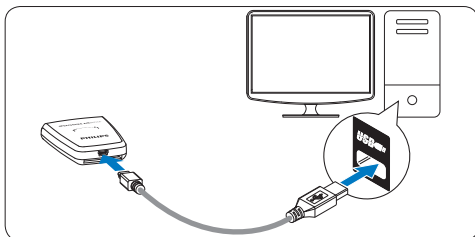

3.3 Inserimento delle batterie

SpeechMike funziona con batterie Philips ricaricabili LFH9154 o batterie alcaline AAA.

- 1 Premere il pulsante di rilascio del vano batterie e aprirlo.

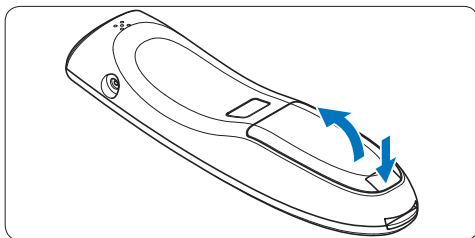

- 2 Posizionare le batterie rispettando la polarità, come indicato in figura, quindi chiudere il coperchio del vano batterie.

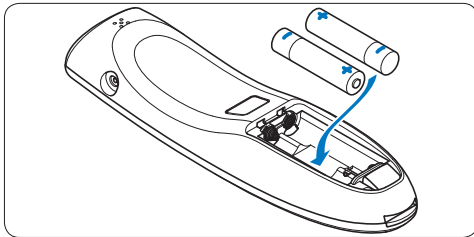

⊖ Note

- Non usare insieme batterie di tipi e/o marche diversi.
- Rimuovere le batterie se non si utilizza SpeechMike per un periodo di tempo prolungato. Eventuali perdite dalle batterie potrebbero danneggiare SpeechMike.
- Prima di sostituire le batterie, arrestare la registrazione. La rimozione delle batterie durante la registrazione può causare una perdita di dati.

3.4 Caricamento delle batterie

Le batterie Philips ricaricabili LFH9154 possono essere caricate in SpeechMike utilizzando la base di connessione insieme al cavo USB o all'alimentatore CA. È inoltre possibile caricare le batterie collegando direttamente l'alimentatore CA a SpeechMike. Un ciclo di ricarica completo dura circa due ore e mezza.

⚠ Attenzione

Utilizzare solo l'alimentatore originale. L'utilizzo di un altro alimentatore potrebbe danneggiare il dispositivo.

⊖ Note

- Non è possibile caricare batterie diverse da quelle Philips LFH9154 in dotazione.
- Caricare completamente le batterie prima di utilizzare il prodotto per la prima volta.

3.4.1 Caricamento tramite base di connessione e alimentatore CA

Le batterie Philips ricaricabili LFH9154 possono essere caricate in SpeechMike utilizzando la base di connessione insieme all'alimentatore CA.

- 1 Accertarsi che l'alimentatore CA sia collegato alla base di connessione (vedere il capitolo 3.2 per ulteriori informazioni).
- 2 Inserire SpeechMike nello slot di connessione della base di connessione e premerlo saldamente finché non si blocca.
 - L'indicatore di carica del livello della batteria lampeggia in arancione durante la carica.
 - L'indicatore di carica del livello della batteria rimane verde quando la carica è completa.

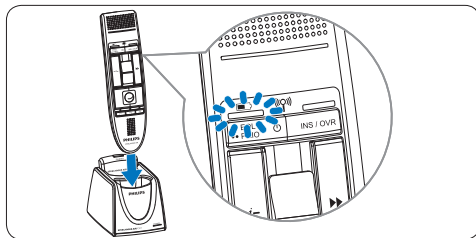
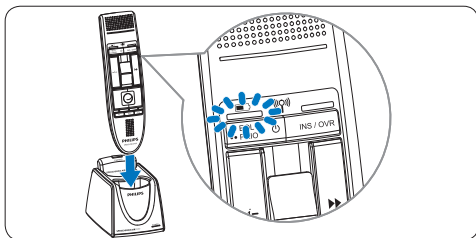

ⓘ Note

- Il computer deve essere acceso durante la carica delle batterie con il cavo USB.
- Se la porta USB del computer non fornisce un'alimentazione sufficiente, utilizzare l'alimentatore CA.

3.4.3 Caricamento diretto tramite SpeechMike

Le batterie Philips ricaricabili LFH9154 possono essere caricate in SpeechMike collegando direttamente l'alimentatore CA a SpeechMike.

- 1 Collegare il caricatore a una presa a muro e collegare il cavo del caricatore al relativo connettore di SpeechMike.

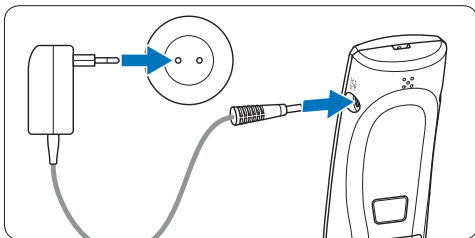

3.4.2 Caricamento tramite base di connessione e cavo USB

Le batterie Philips ricaricabili LFH9154 possono essere caricate in SpeechMike utilizzando la base di connessione insieme al cavo USB.

- 1 Accertarsi che la base di connessione sia collegata al computer tramite cavo USB (vedere il capitolo 3.2 per ulteriori informazioni).
- 2 Inserire SpeechMike nella base di connessione e premerlo saldamente finché non si blocca.
 - L'indicatore di carica del livello della batteria lampeggia in arancione durante la carica.
 - L'indicatore di carica del livello della batteria rimane verde quando la carica è completa.

3.5 Informazioni sul livello di carica della batteria

Subito dopo aver acceso SpeechMike o quando SpeechMike è posizionato nella base di connessione, l'indicatore luminoso del livello di carica della batterie indicherà lo stato della batteria.

Indicatore del livello di carica della batteria	Stato della batteria
Verde	Carica residua del 30% o superiore
Arancione	Carica residua inferiore al 30%
Rosso	Carica residua inferiore al 10%

L'indicatore del livello di carica della batteria lampeggerà continuamente in rosso quando restano circa 30 secondi di tempo di registrazione.

3.6 Accensione/spengimento di SpeechMike

- 1 Per accendere SpeechMike, premere e tenere premuto **Accensione/spengimento** per circa 5 secondi. L'indicatore della batteria si accenderà.

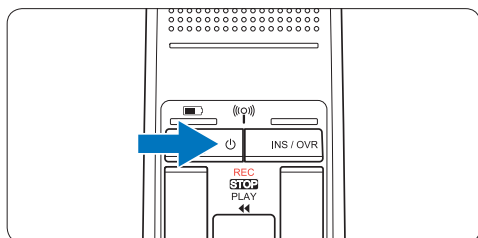

- 2 Una volta acceso, SpeechMike si riconnetterà automaticamente alla base di connessione.
 - L'indicatore di connessione wireless su SpeechMike lampeggia in blu mentre viene stabilita la connessione.
 - Se la connessione riesce, l'indicatore blu si accende permanentemente.
 - Se la connessione wireless automatica non riesce, configurare manualmente la connessione (vedere sotto).
- 3 Per spegnere SpeechMike, premere e tenere premuto **Accensione/spengimento** per circa 5 secondi. SpeechMike emette un

segnale acustico e l'indicatore della batteria diventerà rosso per poco.

3.7 Configurazione manuale della connessione wireless

SpeechMike e il modulo di ricezione sono accoppiati per impostazione predefinita e generalmente non devono essere collegati manualmente. Se la connessione wireless automatica non riesce o per accoppiare SpeechMike a un altro modulo di ricezione, configurare la connessione manualmente.

3.7.1 Configurazione manuale della connessione wireless tramite la base di connessione

- 1 Accertarsi che il modulo di ricezione sia inserito nella base di connessione.
- 2 Accendere SpeechMike e inserirlo nello slot di connessione della base di connessione, quindi premerlo saldamente finché non si blocca.
- 3 Premere e tenere premuto il tasto di accoppiamento **[PAIRING]** sul modulo di ricezione per 3 secondi.
 - Il modulo di ricezione entra in modalità di accoppiamento e il tasto di accoppiamento inizia a lampeggiare rapidamente in blu.
 - Se la connessione riesce, l'indicatore di connessione wireless su SpeechMike e il tasto di accoppiamento sul modulo di ricezione rimangono blu permanentemente.

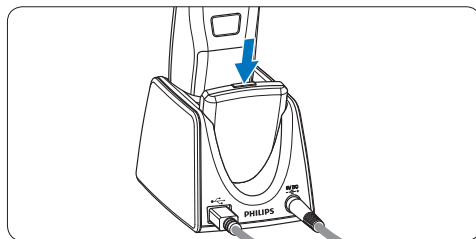

3.7.2 Configurazione manuale della connessione wireless tramite il modulo di ricezione

Se si utilizza il modulo di ricezione senza base di connessione, seguire questi punti per configurare manualmente la connessione wireless.

- 1 Accertarsi che il modulo di ricezione sia collegato al computer con il cavo USB e che il computer sia acceso.
- 2 Premere e tenere premuto il tasto di accoppiamento [PAIRING] sul modulo di ricezione per 3 secondi.
Il modulo di ricezione entra in modalità di accoppiamento e il tasto di accoppiamento inizia a lampeggiare rapidamente in blu.

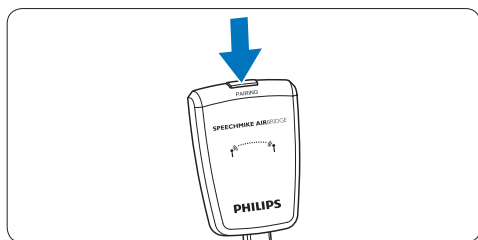

- 3 Accendere SpeechMike e premere contemporaneamente i pulsanti di funzione F1 e F3 per 1 secondo.
Se la connessione riesce, l'indicatore di connessione wireless su SpeechMike e il tasto di accoppiamento sul modulo di ricezione rimangono blu permanentemente.

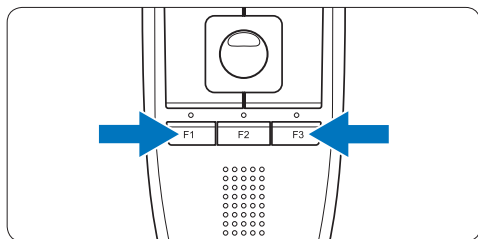

3.8 Informazioni sulla connettività wireless

SpeechMike utilizza la tecnologia wireless per eseguire una connessione tra il microfono di dettatura e la base di connessione.

Una connessione wireless non richiede la vicinanza del microfono di dettatura e della base di connessione, ma la distanza massima tra i dispositivi è 10 metri. Più vicini tra loro sono i dispositivi e migliori saranno le prestazioni. La gamma operativa ottimale è illustrata in grigio scuro nella figura. La connessione è soggetta a interferenze causate da distanza e ostacoli (indicati in grigio chiaro) o da altri dispositivi elettronici.

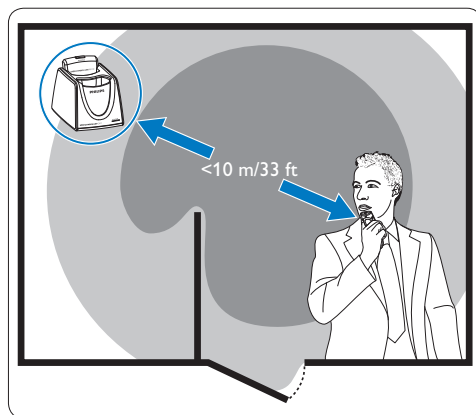

Se si esce dall'area di ricezione della base di connessione, un avviso a vibrazione notifica la possibile instabilità della connessione wireless tra la base di connessione e il microfono di dettatura. Il microfono di dettatura emette un segnale acustico quando la connessione wireless viene interrotta.

3.9 Modalità di risparmio energetico

Se non si utilizza SpeechMike per più di due ore, l'apparecchio si spegnerà automaticamente per risparmiare la batteria. Accendere l'unità premendo **⏻ Accensione/spengimento** finché non si accende l'indicatore della batteria.

3.10 Posizionamento di SpeechMike

- 1 Premere brevemente il tasto di accoppiamento **[PAIRING]** sul modulo di ricezione.

SpeechMike collegato a questo modulo di ricezione emetterà un segnale acustico.

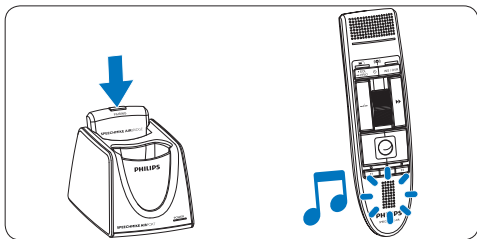

3.11 Collegamento del cinturino per il collo



4 Utilizzo di SpeechMike Air

Questo capitolo descrive come utilizzare SpeechMike con il software di dettatura *Philips SpeechExec*. Se si utilizza SpeechMike con un software di terzi diverso da *Philips SpeechExec*, alcune funzionalità potrebbero essere assenti o funzionare in modo diverso. Per informazioni dettagliate, fare riferimento alla documentazione in dotazione con il software.

4.1 Creazione di una registrazione

- 1 La base di connessione o il modulo di ricezione devono essere collegati al computer con il cavo USB e il selettore deve essere in posizione **STOP**.
- 2 Avviare il software di dettatura *SpeechExec*.
- 3 Spostare il selettore in posizione **REC** per creare una nuova registrazione e iniziare a parlare.
 - Viene visualizzata la finestra del registratore.
 - L'indicatore luminoso di registrazione si accende in rosso (in modalità sovraregistra) o in verde (in modalità inserisci).
- 4 Per arrestare la registrazione, spostare il selettore in posizione **STOP**.
- 5 Premere il tasto **•EOL/••PRIO** per contrassegnare la registrazione come terminata.
 - Il file di dettatura viene spostato nella cartella *Finished dictations* (Dettati terminati).
 - La finestra del registratore si chiude e viene visualizzata la finestra della lista lavori.
- 6 Per assegnare lo stato di priorità alla registrazione, premere nuovamente il tasto **•EOL/••PRIO** entro mezzo secondo.

Nota

- Per risultati ottimali, parlare chiaramente e tenere il microfono a circa 10 – 15 cm dalla bocca.
- La distanza massima tra la base di connessione e il microfono di dettatura è 10 metri. Se

si esce dall'area di ricezione della base di connessione, un avviso a vibrazione notifica la possibile instabilità della connessione wireless tra la base di connessione e il microfono di dettatura. Rientrare nell'area di ricezione della base di connessione. Quando si interrompe la connessione wireless, il microfono di dettatura emette un segnale acustico e il software di dettatura arresta la registrazione. Vedere [Informazioni sulla connettività wireless](#) a pagina 94 per ulteriori informazioni sulla connettività wireless.

5 Funzionalità aggiuntive di SpeechMike Air

5.1 Personalizzazione di SpeechMike

Utilizzare il software *Device Control Center* per personalizzare SpeechMike in base alle singole esigenze dell'utente.

Il software consente di assegnare diverse funzioni a ogni tasto, abilitare o disabilitare alcune funzionalità, nonché avviare e controllare le applicazioni con SpeechMike.

5.1.1 Personalizzazione dei pulsanti e delle impostazioni di SpeechMike

- 1 Accertarsi che la base di connessione sia collegata al computer con il cavo USB e che la connessione wireless al microfono di dettatura sia attiva.
- 2 Se è stata selezionata l'opzione per l'avvio automatico di *Device Control Center* durante l'installazione, aprire il programma facendo clic sull'icona  nell'area di notifica della barra delle applicazioni di Windows. Per avviare il programma manualmente, aprire il menu Avvio di Windows e selezionare **Tutti i programmi > Philips Speech Control > Philips Device Control Center**.
Le impostazioni correnti vengono scaricate automaticamente dallo SpeechMike collegato.

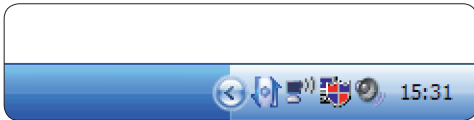

- 3 Nella scheda *Device* (*Dispositivo*), configurare le impostazioni del dispositivo e selezionare la funzione da assegnare a ogni tasto.

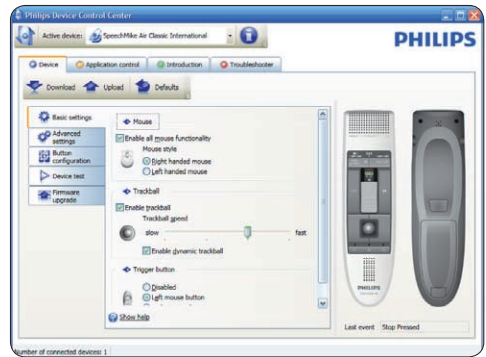

- 4 Fare clic sul pulsante **Upload** (Carica) per salvare le nuove impostazioni.

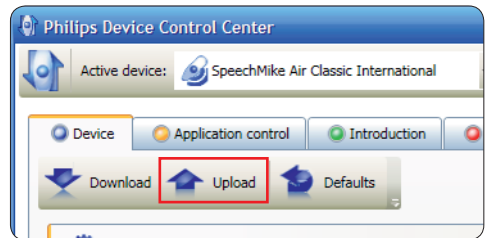

ⓘ Nota

- Non è possibile modificare le impostazioni quando il livello di carica della batteria di SpeechMike è inferiore al 10% (quando l'indicatore del livello di carica della batteria è rosso). Caricare il microfono di dettatura prima di modificare le impostazioni.
- È possibile ripristinare la configurazione predefinita di SpeechMike facendo clic sul pulsante **Defaults** (Impostazioni predefinite). Fare clic sul pulsante **Upload** (Carica) per salvare le impostazioni predefinite.

* Suggerimento

Per provare le impostazioni e le funzioni dei pulsanti, utilizzare la sezione *Device test* (Test dispositivo) della scheda *Device* (*Dispositivo*).

5.1.2 Utilizzo dei collegamenti delle applicazioni

Il software *Device Control Center* consente di avviare e controllare altre applicazioni con i tasti su SpeechMike.

Il software *Device Control Center* include profili preinstallati per predisporre SpeechMike al funzionamento immediato con il software di riconoscimento vocale Dragon NaturallySpeaking e Microsoft Powerpoint. È possibile programmare ulteriori profili per altre applicazioni.

1 Se è stata selezionata l'opzione per l'avvio automatico di *Device Control Center* durante l'installazione, l'icona dell'applicazione  viene visualizzata nell'area di notifica della barra delle applicazioni di Windows. Per avviare il programma manualmente, aprire il menu Avvio di Windows e selezionare **Tutti i programmi > Philips Speech Control > Philips Device Control Center**.

2 Fare clic con il pulsante destro del mouse sull'icona dell'applicazione  nell'area di notifica della barra delle applicazioni di Windows e verificare che sia abilitato "Attiva controllo applicazione" (Attiva controllo applicazione). Se l'opzione è disabilitata, le impostazioni e i pulsanti configurati non funzioneranno per alcuna delle applicazioni target.

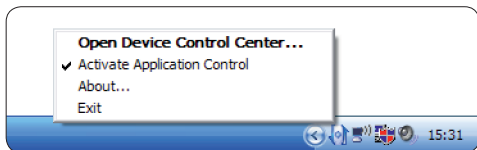

Nota

Uscire dal software *Philips SpeechExec* quando si utilizzano i collegamenti delle applicazioni per evitare la registrazione accidentale quando si controllano altre applicazioni.

Profilo predefinito

Il profilo predefinito viene applicato automaticamente quando non sono evidenziati profili assegnati a un'applicazione. Questo profilo viene impostato per controllare Dragon NaturallySpeaking con SpeechMike. Vengono definite le seguenti impostazioni:

Tasto SpeechMike	Collegamento assegnato
● Registra	Registrare
▶▶ Riproduci	Riprodurre dalla posizione del cursore
◀◀ Riavvolgi	Spostare indietro il cursore
▶▶ Avanti veloce	Spostare avanti il cursore
•EOL/••PRIO	Contrassegnare indietro
INS/OVR	Aprire la finestra di correzione
-i-	Scegliere 2

Profilo Powerpoint

Utilizzare questo profilo per controllare le presentazioni Powerpoint con SpeechMike. Vengono definite le seguenti impostazioni:

Tasto SpeechMike	Collegamento assegnato
● Registra	Schermo nero
▶▶ Riproduci/stop	Schermo bianco
◀◀ Riavvolgi	Andare alla diapositiva precedente
▶▶ Avanti veloce	Andare alla diapositiva successiva
•EOL/••PRIO	Fine della presentazione
INS/OVR	Mostrare/nascondere cursore

Nota

Philips non può garantire il corretto funzionamento di tutti i tasti di scelta rapida assegnati, perché possono variare in base alla versione e alla lingua.

Programmazione di un profilo personalizzato

It is possible to program shortcuts for other applications to control application functions with the keys of the SpeechMike. to start and control other applications with the keys on the SpeechMike.

- 1 Accertarsi che la base di connessione sia collegata al computer con il cavo USB e che la connessione wireless al microfono di dettatura sia attiva.
- 2 Se è stata selezionata l'opzione per l'avvio automatico di *Device Control Center* durante l'installazione, aprire il programma facendo clic sull'icona  nell'area di notifica della barra delle applicazioni di Windows. Per avviare il programma manualmente, aprire il menu Avvio di Windows e selezionare **Tutti i programmi > Philips Speech Control > Philips Device Control Center**.



- 3 Nella scheda *Application control* (*Controllo applicazione*), fare clic sul pulsante  per creare un nuovo profilo.
- 4 Sfogliare e selezionare l'eseguibile dell'applicazione, quindi fare clic su **OPEN** (Apri).
Verrà aggiunto un profilo per l'applicazione selezionata nella lista dei profili.

Nota

Uscire dall'applicazione target durante la configurazione. Aprire l'applicazione dopo aver salvato le impostazioni di

configurazione del dispositivo.

- 5 Selezionare un pulsante dalla colonna dei pulsanti e fare clic sull'icona  per assegnare un collegamento. È possibile assegnare diversi collegamenti quando si preme e si rilascia un pulsante.
Viene visualizzata la finestra di modifica dei collegamenti.

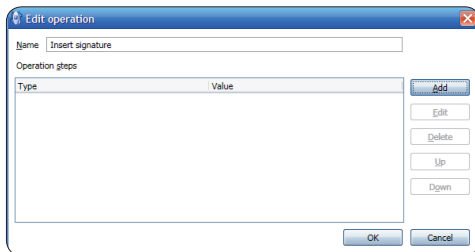

- 6 Immettere il nome per il collegamento e fare clic sul pulsante **Add** (Aggiungi) per aggiungere un'operazione al collegamento. Sono disponibili le opzioni seguenti:

- Tasto di scelta: assegnare un tasto di scelta rapida
- Testo: immettere il testo da inserire quando si preme un tasto su SpeechMike
- Avviare un'applicazione premendo un tasto su SpeechMike
- Pulsante del mouse
- Comando Dragon NaturallySpeaking
- Ritardo

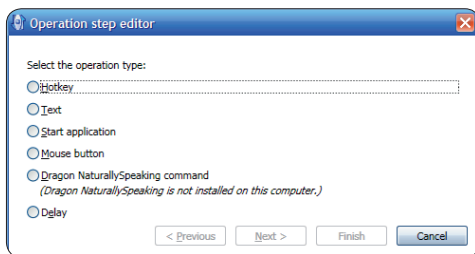

- 7 È possibile aggiungere un'operazione o una sequenza di operazioni per ogni collegamento.
- 8 Fare clic sul pulsante **Apply** (Applica) per salvare le nuove impostazioni.

Nota

Non è possibile utilizzare il *Device Control Center* per programmare i collegamenti delle applicazioni per il software *Philips SpeechExec*. I collegamenti per *Philips SpeechExec* possono essere configurati nel menu *General settings* (*Impostazioni generali*) di *SpeechExec*. Consultare la guida dell'applicazione *SpeechExec* per ulteriori informazioni.

Suggerimento

Le impostazioni di configurazione per il controllo dell'applicazione possono essere salvate in file e importate successivamente per applicare le stesse impostazioni a diversi dispositivi.

5.1.3 Aggiornamento del firmware

Lo *SpeechMike* è controllato da un programma interno chiamato firmware. Le versioni più recenti del firmware potrebbero essere state rilasciate dopo l'acquisto dello *SpeechMike*.

- 1 Scaricare l'aggiornamento del firmware per il proprio modello di *SpeechMike* da www.philips.com/dictation.
- 2 Accertarsi che la base di connessione sia collegata a una presa a muro con l'alimentatore CA e al computer con il cavo USB. Il microfono di dettatura deve essere nello slot di connessione della base di connessione.
- 3 Se è stata selezionata l'opzione per l'avvio automatico di *Device Control Center* durante l'installazione, aprire il programma facendo clic sull'icona  nell'area di notifica della barra delle applicazioni di Windows. Per avviare il programma manualmente, aprire il menu Avvio di Windows e selezionare **Tutti i programmi > Philips Speech Control > Philips Device Control Center**.
- 4 Nella scheda *Device* (Dispositivo), fare clic su **Firmware update** (Aggiornamento del firmware).
- 5 Fare clic sul pulsante **Import** (Importa) e selezionare la cartella con i file del firmware

da importare.

- 6 Per installare il nuovo firmware, fare clic sul pulsante **Upgrade** (Aggiorna).
 - L'aggiornamento del firmware dura circa 30 secondi.
 - Durante l'aggiornamento del firmware, gli indicatori luminosi di *SpeechMike* sono lampeggianti.
 - Al termine dell'aggiornamento del firmware, si accenderà l'indicatore verde della batteria.

Attenzione

Non rimuovere il microfono di dettatura dalla base di connessione durante l'aggiornamento del firmware, perché si potrebbe danneggiare il prodotto.

5.2 Registrazione con una cuffia o un microfono esterno

Collegare a *SpeechMike* una cuffia o un microfono esterno compatibile. Il microfono interno è spento quando si collega un microfono esterno.

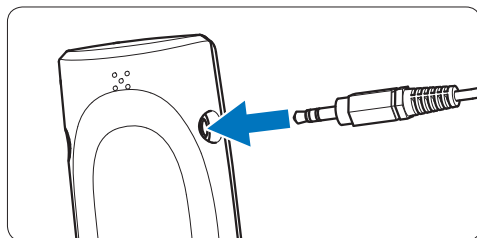

6 Specifiche tecniche

Connettività

- Connessione wireless con raggio operativo fino a 10 metri
 - USB: Mini-USB 2.0
 - CC in: 6 V
 - Cuffia: 3,5 mm
-

Microfono

- Tipo di microfono: microfono a elettrocondensatore
 - Cartuccia microfono: 10 mm
 - Caratteristica: unidirezionale
 - Risposta in frequenza: 100 – 7500 Hz
 - Sensibilità microfono: -37 dB @ 1 kHz
 - Rapporto segnale/rumore: > 70 dBA
-

Altoparlante

- Altoparlante dinamico rotondo incorporato da 30 mm
 - Risposta in frequenza acustica: 300 – 7500 Hz
 - Potenza d'uscita: > 200 mW
-

Specifiche

- Dimensioni del prodotto (L × P × A): 45 × 165 × 30 mm
 - Peso: 125 g (batterie incluse)
-

Requisiti di sistema

- Pentium III, 500 MHz e 512 MB RAM; Consigliato: Pentium IV o simile, 1 GHz e 1 GB RAM
 - 100 MB di spazio libero su disco per SpeechExec, 250 MB per Microsoft .NET Framework
 - Una porta USB libera
 - Velocità di trasferimento minima per LAN: 100 Mbit/s
 - Windows Vista (con Service Pack 1), Windows XP (con Service Pack 3)
-

Alimentazione

- Tipo di batteria: due batterie ricaricabili Philips AAA Ni-MH (LFH9154) o due batterie AAA (LR03 o R03)
 - Alimentatore: 6 V CC / 850 mA
 - Fino a 7 ore di registrazione (con le batterie ricaricabili Philips LFH9154)
 - Durata tipica di una carica completa: 2,5 ore
-

Specifiche ambientali

- Conforme a 2002/95/EC (RoHS)
 - Prodotto saldato privo di piombo
-

Condizioni di funzionamento

- Temperatura: 5 ° – 45 °C
 - Umidità: 10 % – 90 %
-

Accessori opzionali

- Cuffia antirumore Philips LFH3090
 - Philips SpeechMike Air base di connessione LFH3050
 - Batterie ricaricabili Philips AAA Ni-MH LFH9154
 - Alimentatore CA Philips LFH9146
-

7 Domande frequenti

Il sistema operativo non risponde più dopo il riavvio

L'utilizzo di Philips SpeechMike con alcuni hub USB può causare l'interruzione della risposta del sistema operativo al riavvio del computer. Scollegare lo SpeechMike prima di avviare il PC e ricollegarlo in seguito. Si consiglia di sostituire l'hub USB o di collegare lo SpeechMike direttamente alla porta USB del computer.

Lo SpeechMike è completamente senza funzioni

Alcuni fornitori di computer limitano la potenza in uscita delle porte USB a 100 mA. Queste porte potrebbero non fornire una potenza sufficiente per il funzionamento corretto dello SpeechMike.

Utilizzare l'alimentatore CA.

Collegare lo SpeechMike tramite un hub autoalimentato.

Lo SpeechMike non risponde ai comandi immessi

La connessione wireless alla base di connessione potrebbe essere interrotta.

Controllare la connessione wireless.

Avviare il processo di accoppiamento come descritto in questo manuale di istruzioni.

Il microfono di dettatura non si accende

La batteria è molto scarica.

Caricare il microfono di dettatura.

Il microfono di dettatura non si collega alla base di connessione

Occorre ripristinare gli accoppiamenti o il microfono di dettatura è stato precedentemente accoppiato con un'altra base di connessione.

Avviare il processo di accoppiamento come descritto in questo manuale di istruzioni.

Lo SpeechMike è collegato al computer ma l'audio proviene solo dall'altoparlante del computer

Windows XP è in grado di supportare solo una periferica di riproduzione alla volta e potrebbe richiedere l'impostazione della periferica di riproduzione su "SpeechMike Air" se è stato abilitato un altro dispositivo dopo l'installazione di SpeechMike.

- Impostare tramite Avvio > Impostazioni > Pannello di controllo > Audio e periferiche audio > Audio (scheda)
- Oppure fare clic con il pulsante destro del mouse sull'icona dell'altoparlante se è nella barra degli strumenti e selezionare Regola proprietà audio

Windows Vista è in grado di supportare più di una periferica di riproduzione alla volta, ma se si disabilita il dispositivo per la riproduzione sarà disabilitato anche per la registrazione. Potrebbe essere necessario fare clic con il pulsante destro del mouse e selezionare "Mostra periferiche disabilitate" per modificare l'impostazione.

- Impostare tramite Avvio > Pannello di controllo > Audio > Riproduzione (scheda)
- Oppure fare clic con il pulsante destro del mouse sull'icona dell'altoparlante se è nella barra degli strumenti e selezionare dispositivi di riproduzione

Gebruikershandleiding

1	Belangrijk	104	5	Meer halen uit uw SpeechMike Air	117
2	Uw SpeechMike Air	107	5.1	De SpeechMike aanpassen	117
2.1	Wat zit er in de doos?	107	5.1.1	Toetsen en instellingen van de SpeechMike aanpassen	117
2.2	Overzicht SpeechMike Air	108	5.1.2	Toepassingsnelkoppelingen gebruiken	118
2.2.1	Dicteermicrofoon	108	5.1.3	De firmware bijwerken	120
2.2.2	Dokstation	109	5.2	Opnemen met een hoofdtelefoon of een externe microfoon	120
2.2.3	Ontvangstmodule	109			
3	Aan de slag	110	6	Technische gegevens	121
3.1	De software installeren	110	7	Veelgestelde vragen	122
3.2	Verbind het dokstation	110			
3.3	De batterijen plaatsen	111			
3.4	De batterij opladen	111			
3.4.1	Opladen met het dokstation en de wisselstroomlader	112			
3.4.2	Opladen met het dokstation en de USB-kabel	112			
3.4.3	Direct via de SpeechMike opladen	112			
3.5	Meer te weten komen over het batterijlaadniveau	113			
3.6	De SpeechMike aan- en uitzetten	113			
3.7	De draadloze aansluiting handmatig installeren	113			
3.7.1	De draadloze aansluiting handmatig met het dokstation installeren	113			
3.7.2	De draadloze aansluiting handmatig m.b.v. de ontvangstmodule installeren	114			
3.8	Kom meer te weten over draadloze connectiviteit	114			
3.9	Energiespaarstand	115			
3.10	De SpeechMike opsporen	115			
3.11	Het nekkoord bevestigen	115			
4	Uw SpeechMike Air gebruiken	116			
4.1	Een opname creëren	116			

1 Belangrijk

Philips behoudt zich te allen tijde het recht voor producten te wijzigen zonder verplicht te zijn eerdere leveringen overeenkomstig aan te passen.

Het materiaal in dit handboek wordt geacht afdoende te zijn voor het bedoelde gebruik van het systeem. Als het product of de individuele modules of procedures daarvan voor andere dan de hier aangegeven doeleinden worden gebruikt, moet bevestiging van hun geldigheid en geschiktheid worden verkregen.

Veiligheid

- Houd het product uit de regen en vermijd contact met water om kortsluiting te voorkomen.
- Stel het product niet bloot aan te veel warmte bijvoorbeeld door verwarmingsapparatuur of door direct zonlicht.
- Zorg ervoor dat de kabels niet beschadigd raken, met name niet bij de stekkers en daar waar ze uit het product komen.
- Alle mobiele telefoons zijn gevoelig voor interferentie, hetgeen de werking ervan kan beïnvloeden.
- Maak back-ups van uw bestanden. Philips is niet verantwoordelijk voor enig gegevensverlies.

Veiligheid voor het gehoor

Houd u aan de volgende richtlijnen wanneer u uw hoofdtelefoon gebruikt:

- Luister naar een redelijke geluidssterkte gedurende een redelijke tijdsduur.
- Zet de geluidssterkte niet harder naarmate uw gehoor zich aanpast.
- Zet de geluidssterkte niet zo hard dat u niets meer van uw omgeving hoort.
- Wees voorzichtig of stop het gebruik in mogelijk gevaarlijke situaties.
- Gebruik de hoofdtelefoon niet in een

gemotoriseerd voertuig, tijdens het fietsen of op een skateboard. Dit kan gevaar voor het verkeer veroorzaken en is in veel gebieden verboden.

Belangrijk (voor modellen met hoofdtelefoon):

Philips garandeert dat zijn geluidsapparatuur voldoet aan de maximale geluidssterkte zoals die is bepaald door de toezichthouders, maar alleen bij gebruik van het originele soort hoofdtelefoon. Moet deze hoofdtelefoon worden vervangen, dan raden wij u aan contact op te nemen met de detailhandelaar om een Philips-model te bestellen dat hetzelfde is als het origineel.

Kleine kinderen

Uw apparaat en zijn verbeteringen kunnen kleine delen bevatten. Houd deze buiten het bereik van kinderen.

Omgevingstemperatuur

Dit apparaat voldoet aan de RF-blootstellingsrichtlijnen wanneer gebruikt in de normale gebruikpositie tegen het oor of als een afstand van ten minste 2,2 centimeter van het lichaam wordt bewaard. Als er een draagtas, riemklem of houder op het lichaam wordt gedragen, mogen deze artikelen geen metaal bevatten en moeten ze ervoor zorgen dat het apparaat op de hierboven weergegeven afstand van uw lichaam wordt gehouden.

Delen van het apparaat zijn magnetisch. Er kunnen metalen materialen door het apparaat worden aangetrokken. Plaats geen creditcards of andere magnetische opslagmedia in de buurt van het apparaat, omdat informatie die hierop is opgeslagen, kan worden gewist.

Medische apparaten

De werking van radioapparatuur kan een nadelige invloed hebben op het functioneren van ontoereikend beschermde medische apparaten. Raadpleeg een arts of de fabrikant van het medische apparaat om vast te stellen of dit afdoende tegen externe RF-energie is beschermd, of als u vragen hebt. Zet uw apparaat altijd uit wanneer u zich in een ziekenhuis of andere medische instelling bevindt en daar zichtbaar aangegeven is dat het gebruik ervan aldaar verboden is. Ziekenhuizen of andere gezondheidscentra kunnen apparatuur gebruiken die gevoelig is voor externe RF-energie.

Geïmplanteerde medische apparaten

Fabrikanten van medische apparaten raden aan dat er een minimale afstand van 15,3 centimeter tussen een draadloos apparaat en een geïmplantiseerd medisch apparaat, zoals een pacemaker of geïmplanteerde cardioverter-defibrillator, moet worden bewaard om potentiële interferentie met het medische apparaat te voorkomen. Personen die zulke apparaten hebben, moeten:

- Het draadloze apparaat op een afstand van meer dan 15,3 centimeter van het medische apparaat houden als het draadloze apparaat aanstaat.
- Het draadloze apparaat niet in een borstzakje dragen.
- Het draadloze apparaat onmiddellijk uitzetten als er een reden bestaat om te vermoeden dat er interferentie is.
- De aanwijzingen van de fabrikant van hun geïmplanteerde medisch apparaat lezen en opvolgen.

Als u vragen hebt over het gebruik van uw draadloze apparaat met een geïmplantiseerd medisch apparaat, dient u uw arts te raadplegen.

Gehoorapparaten

Sommige digitale draadloze apparaten kunnen interferentie bij sommige gehoorapparaten veroorzaken. Als er interferentie optreedt, dient u uw dienstverlener te raadplegen.

Voertuigen

RF-signalen of ontoereikend beschermde elektronische systemen in motorvoertuigen, zoals elektronische brandstofinjectiesystemen, elektronische antislip-remsystemen (of antiblokkeer-remsystemen), elektronische snelheidscontrolesystemen en airbagsystemen, kunnen onjuist geïnstalleerd zijn. Voor verdere informatie kunt u terecht bij de fabrikant of zijn vertegenwoordiger, van uw voertuig of toegevoegde apparatuur.

Alleen gekwalificeerd personeel mag het draadloze apparaat in een voertuig installeren of repareren. Onjuiste installatie of onderhoud kan gevaar opleveren en ertoe leiden dat de garantie op uw telefoon vervalst. Controleer regelmatig of alle ingebouwde apparatuur op de juiste wijze is bevestigd en naar behoren werkt. Bewaar of vervoer geen licht ontvlambare vloeistoffen, gassen en ander brandbaar of explosief materiaal samen met het apparaat, onderdelen ervan of accessoires. Als uw auto over een airbag beschikt, denk er dan aan dat deze met grote kracht wordt opgeblazen.

Het is verboden om uw apparaat te gebruiken als een vliegtuig in de lucht is. Zet uw apparaat altijd uit voordat u aan boord van een vliegtuig gaat. Het gebruik van draadloze apparatuur in een vliegtuig kan gevaarlijk zijn voor de werking van het vliegtuig, het draadloze telefoonnetwerk ernstig verstoren en onrechtmatig zijn.

Omgevingen waar explosiegevaar bestaat

Zet uw telefoon altijd uit wanneer u zich in een omgeving bevindt waar met explosieven wordt gewerkt. Houd u aan alle ter plaatse geldende veiligheidsvoorschriften. Mogelijk explosieve atmosferen zijn onder meer plaatsen waar u meestal wordt aangeraden om de motor van uw voertuig uit te zetten. Vonken kunnen in dergelijke plaatsen ontploffing of brand veroorzaken, hetgeen lichamelijk letsel of zelfs de dood tot gevolg kan hebben. Zet het apparaat uit op plaatsen waar u tankt, zoals in de buurt van benzinepompen of pompstations.

Leef de beperkingen na betreffende het gebruik van radioapparatuur in brandstofdepots en -distributie-installaties, chemische fabrieken of waar zaken tot ontploffing worden gebracht.

Gebieden met explosiegevaar worden meestal, maar niet altijd, duidelijk aangegeven. Dit zijn onder meer benzinestations, het benedendek van schepen, faciliteiten voor het transport of de opslag van brandstoffen of chemische stoffen, en gebieden waar de lucht chemische stoffen of deeltjes bevat, zoals korreltjes, stof of metaalpoeder. U moet overleg plegen met de fabrikant van een voertuig met vloeibaar petroleumgas (zoals propaan of butaan) om vast te stellen of dit apparaat veilig in de omgeving van het voertuig kan worden gebruikt.

EMF-regels naleven

Royal Philips Electronics N.V. fabriceert en verkoopt vele, op consumenten gerichte, producten zoals elektronische apparaten, die in het algemeen in staat zijn om elektromagnetische signalen uit te zenden en te ontvangen. Een van de voornaamste zakelijke principes van Philips is om alle noodzakelijke gezondheids- en veiligheidsmaatregelen voor onze producten te nemen, om aan alle van toepassing zijnde wettelijke voorwaarden te voldoen en binnen de EMF-normen die tijdens de fabricage van de producten van toepassing zijn, te blijven. Philips is zeer gemotiveerd om marktproducten die geen nadelige effecten op de gezondheid hebben, te ontwikkelen en te fabriceren. Philips bevestigt dat als zijn producten op de juiste wijze, voor hun bedoelde toepassing, worden gebruikt, deze veilig kunnen worden gebruikt volgens de huidige, uit wetenschappelijk onderzoek afkomstige, beschikbare resultaten. Philips speelt een actieve rol in het ontwikkelen van internationale EMF- en veiligheidsnormen, waarmee Philips de gelegenheid krijgt om in te springen op verdere standaardiseringsontwikkelingen om zijn producten snel te kunnen integreren.

Reiniging en desinfectie

- Haal de stekker van het apparaat uit het stopcontact voordat u het reinigt.
- Gebruik een zachte doek om het product te reinigen. De doek kunt u eventueel vochtig maken met een zeer kleine hoeveelheid water of verdunde zachte zeep.
- Voor het reinigen van het apparaat kunnen producten worden gebruikt voor desinfectie van oppervlakken in klinische omgevingen en apparatuur voor patiëntenzorg, zoals doekjes voor het desinfecteren van oppervlakken.
- Gebruik geen agressieve chemicaliën of schoonmaakmiddelen.
- Wrijf niet met hard materiaal over het oppervlak; hierdoor kan het oppervlak permanent beschadigd raken.

Uw oude product weggooien

- Uw product is ontworpen voor en vervaardigd met hoogwaardige materialen en componenten die kunnen worden gerecycled en hergebruikt.
- Het symbool van een verrijdbare vuilnisbak met een kruis erdoor heen geeft aan dat het product valt onder de Europese richtlijn 2002/96/EC. 
- Stel u op de hoogte van uw plaatselijke, gescheiden ophaalsysteem voor elektrische en elektronische producten.
- Houd u aan uw plaatselijke regels en gooi oude producten niet weg met het gewone huisvuil. Gooit u uw oude producten op de juiste manier weg, dan voorkomt dit negatieve gevolgen voor het milieu en de volksgezondheid.
- Batterijen (ook ingebouwde, oplaadbare batterijen) bevatten substanties die het milieu kunnen verontreinigen. Alle batterijen moeten worden weggegooid bij een officieel verzamelpunt.

2 Uw SpeechMike Air

Hartelijk gelukgewenst met uw aankoop en welkom bij Philips!

Bezoek onze website voor ondersteuningsinformatie zoals gebruikershandleidingen, softwaredownloads en garantiegevens om uw voordeel te kunnen doen met de ondersteuning die Philips biedt: www.philips.com/dictation.

2.1 Wat zit er in de doos?

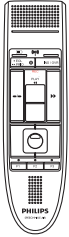

Dicteermicrofoon



Dokstation



Ontvangstmodule



Nekkoord



Wisselstroom-
lader

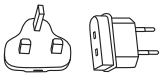

Verwisselbare
oplaadpennen



Oplaadbare
batterijen



Draagtas

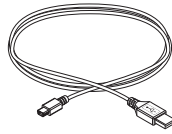

USB-kabel

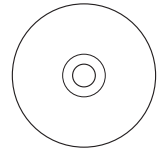

CD-ROM met de
software en de
handleiding

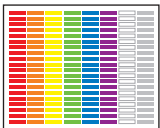

Kleurstickers



Beknopte
handleiding

2.2 Overzicht SpeechMike Air

2.2.1 Dicteermicrofoon

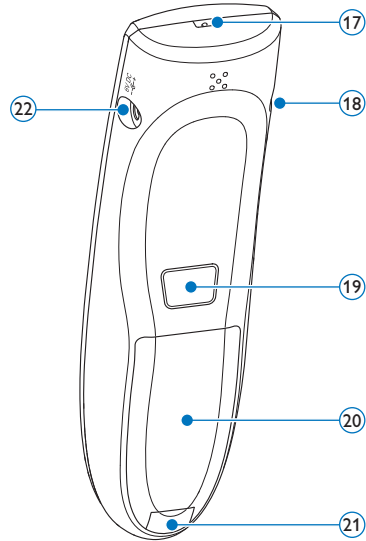
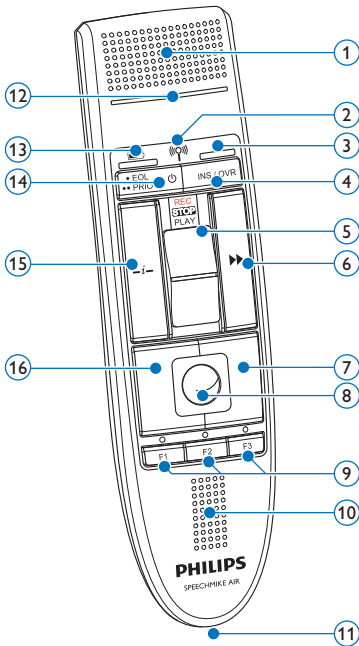

- ① Microfoon
- ② Controlelampje draadloze verbinding
- ③ Plaats het controlelampje
- ④ **INS/OVR** Invoeg-/overschrijftoets
- ⑤ Schuifschakelaar (opnemen, stoppen, afspelen, terugspoelen)
- ⑥ Toets Snel vooruitspoelen
- ⑦ Rechtermuisknop
- ⑧ Trackball
- ⑨ **F1, F2, F3** Programmeerbare functietoetsen
- ⑩ Luidspreker
- ⑪ Dokstationaansluiting
- ⑫ Controlelampje Opnemen

- ⑬ Controlelampje Batterijoplaadniveau
- ⑭ Aan/Uit • **EOL** toets (einde brief),
 PRIO prioriteitstoets
- ⑮ **-i-** Instructietoets
- ⑯ Linkermuisknop
- ⑰ Gat voor de riem
- ⑱ Hoofdtelefoonaansluiting
- ⑲ Linkermuisknop
- ⑳ Batterijafdekplaatje
- ㉑ Ontgrendelingsmechanismeknop van het batterijafdekplaatje
- ㉒ Opladaansluiting

2.2.2 Dokstation

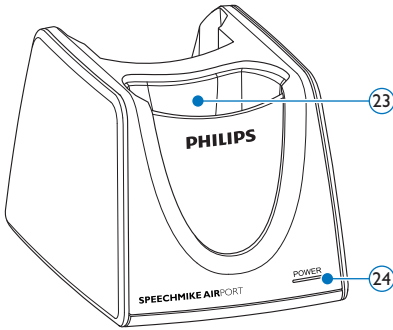

- 23 SpeechMike-doksleuf
- 24 Aan-/Uit-lampje

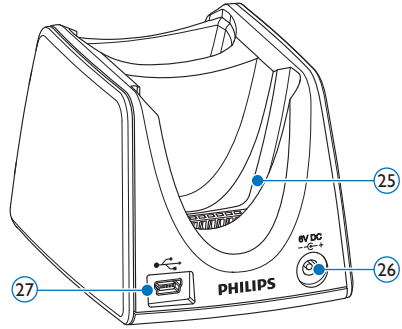

- 25 Ontvangstmodule doksleuf
- 26 Opladaansluiting
- 27 Mini USB-aansluiting

2.2.3 Ontvangstmodule

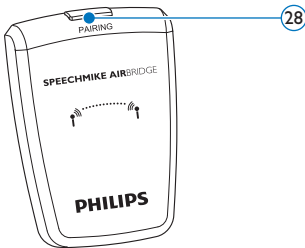

- 28 Koppelingstoets



- 29 USB-aansluiting
- 30 Dokstationaansluiting

3 Aan de slag

3.1 De software installeren

Om met de SpeechMike dictaten op te nemen en af te spelen, moet er op de computer dicteersoftware, zoals *Philips SpeechExec*, worden geïnstalleerd. Wanneer dicteersoftware van derden gebruikt wordt, anders dan *Philips SpeechExec*, dan moet er besturingssoftware geïnstalleerd worden voordat u de SpeechMike kunt verbinden.

⚠ Belangrijk

Er zijn beheerdersrechten vereist om de software te installeren. Neem contact op met uw beheerder voor meer hulp.

- 1 Zet de computer aan.
- 2 Plaats de installatie-cd in het cd-rom-station. Het installatieprogramma wordt automatisch opgestart. Als het niet opstart, opent u de inhoud van de cd in Windows Verkenner en dubbelklikt u op het bestand *autorun.exe*.
- 3 Klik op de toets **Installeren**.
- 4 Volg de instructies van het installatieprogramma op het scherm.

3.2 Verbind het dokstation

- 1 De lader wordt met vier stekkers geleverd, één voor de Europese landen, één voor het Verenigd Koninkrijk, één voor de VS en Canada, en één voor Australië. Voordat u de lader voor de eerste keer gebruikt, selecteert u de correcte stekker die past in de stopcontacten in uw land en zet u deze op de adapter.

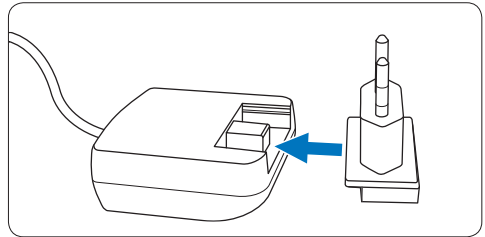

- 2 Sluit de lader op een stopcontact aan en verbind de laderkabel met de laderaansluiting van het dokstation.

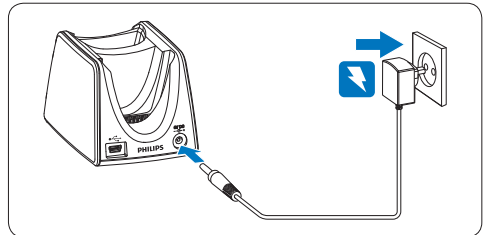

- 3 Verbind de USB-kabel met zowel de USB-poort van de computer als met de mini USB-aansluiting van het dokstation.

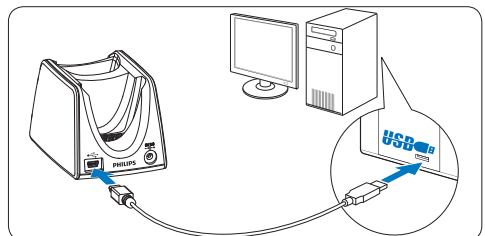

- 4 Plaats de ontvangstmodule in de daarvoor bestemde sleuf van het dokstation en druk de module er stevig in totdat deze vastzit.

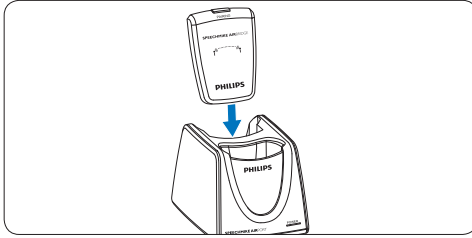

⚙️ Tip

De ontvangstmodule kan door de mobiele gebruiker zonder het dokstation worden gebruikt door de USB-kabel direct op de computer aan te sluiten.

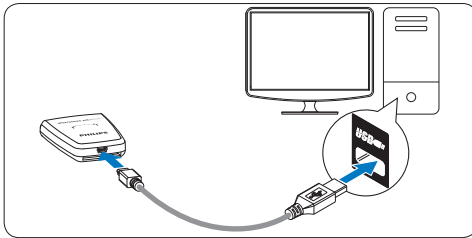

3.3 De batterijen plaatsen

De SpeechMike kan met de herlaadbare Philips-batterij LFH9154 of met AAA-alkalinebatterijen worden bediend.

- 1 Druk op de knop van het ontgrendelingsmechanisme van de batterijbehuizing en open het afdekplaatje.

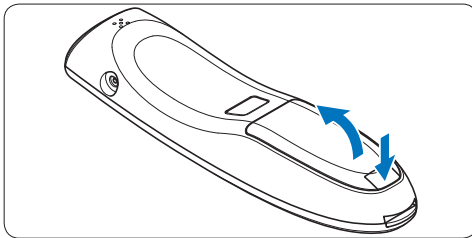

- 2 Gebruik batterijen met de juiste polariteit zoals aangegeven en sluit het afdekplaatje.

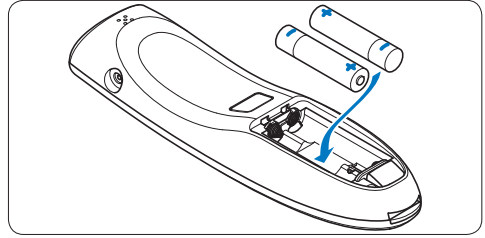

⚠️ Opmerkingen

- Gebruik geen batterijen van verschillende types en/of merken door elkaar.
- Verwijder de batterijen als u de SpeechMike enige tijd niet zult gebruiken. De SpeechMike kan beschadigd raken door lekkende batterijen.
- Stop het opnemen voordat u de batterijen vervangt. Als de batterijen tijdens het opnemen worden verwijderd, kan dit gegevensverlies tot gevolg hebben.

3.4 De batterij opladen

De herlaadbare Philips-batterij LFH9154 kan d.m.v. de USB-kabel of de wisselstroomlader in de SpeechMike worden opgeladen met het dokstation. Het is ook mogelijk de batterijen op te laden door direct de wisselstroomlader met de SpeechMike te verbinden. Een volledige ladingscyclus neemt ongeveer 2,5 uur in beslag.

⚠️ Waarschuwing

Gebruik alleen de meegeleverde lader. Als u een andere lader gebruikt, kan het apparaat beschadigd raken.

⚠️ Opmerkingen

- Er kunnen geen andere batterijen dan de meegeleverde Philips-batterijen LFH9154 worden opgeladen.
- Laad voor het eerste gebruik de batterijen op.

3.4.1 Opladen met het dokstation en de wisselstroomlader

De herlaadbare Philips-batterij LFH9154 kan d.m.v. de wisselstroomlader in de SpeechMike worden opgeladen met het dokstation.

- 1 Controleer of de wisselstroomlader op het dokstation is aangesloten (zie Hoofdstuk 3.2 voor meer informatie).
- 2 Plaats de SpeechMike in de doksleuf van het dokstation en druk deze er stevig in totdat hij vastklikt.
 - Tijdens het opladen knippert het controlelampje van de batterijniveaulader oranje.
 - Het controlelampje van de batterijniveaulader wordt groen als het opladen is voltooid.

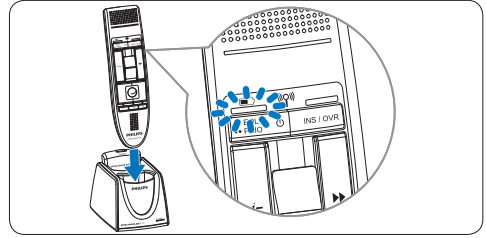
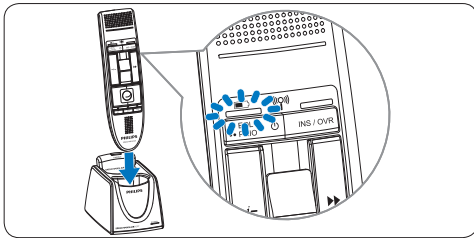

⚠ Opmerkingen

- De computer moet aanstaan als de batterijen met de USB-kabel worden opgeladen.
- Als de USB-poort van de computer niet genoeg energiec capaciteit levert, gebruikt u de wisselstroomlader.

3.4.3 Direct via de SpeechMike opladen

De herlaadbare Philips-batterij LFH9154 kan in de SpeechMike worden opgeladen door de wisselstroomlader direct met de SpeechMike te verbinden.

- 1 Sluit de lader op een stopcontact aan en verbind de laderkabel met de laderaansluiting van de SpeechMike.

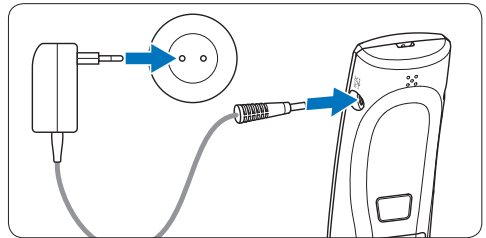

3.4.2 Opladen met het dokstation en de USB-kabel

De herlaadbare Philips-batterij LFH9154 kan m.b.v. de USB-kabel in de SpeechMike worden opgeladen met het dokstation.

- 1 Controleer of het dokstation met de USB-kabel op de computer is aangesloten (zie Hoofdstuk 3.2 voor meer informatie).
- 2 Plaats de SpeechMike in de doksleuf van het dokstation en druk deze er stevig in totdat hij vastklikt.
 - Tijdens het opladen knippert het controlelampje van de batterijniveaulader oranje.
 - Het controlelampje van de batterijniveaulader wordt groen als het opladen is voltooid.

3.5 Meer te weten komen over het batterijlaadniveau

Onmiddellijk na het aanzetten van de SpeechMike of als de SpeechMike in het dokstation wordt geplaatst, wordt de batterijstatus d.m.v. het controlelampje van de batterijlader aangegeven.

Controlelampje Batterijstatus batterijniveau

Groen	30% of meer geladen
Oranje	Minder dan 30% geladen
Rood	Minder dan 10% geladen

Het controlelampje van de batterijlader zal ongeveer 30 seconden van de overblijvende opnametijd onafgebroken rood knipperen.

3.6 De SpeechMike aan- en uitzetten

- 1 Om de SpeechMike aan te zetten, houdt u **Aan/Uit** ongeveer 5 seconden lang ingedrukt. Het rode batterijcontrolelampje gaat vervolgens branden.

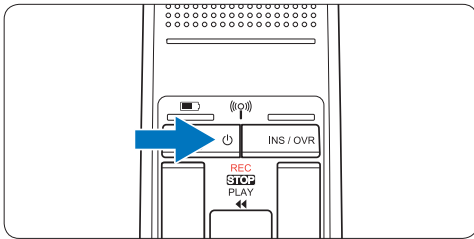

- 2 Zodra de SpeechMike is aangezet, wordt deze opnieuw automatisch op het dokstation aangesloten.
 - De draadloze aansluitingsindicator op de SpeechMike flitst blauw als de aansluiting tot stand wordt gebracht.
 - Als de aansluiting tot stand komt, blijft het blauwe controlelampje continu branden.
 - Als de automatische draadloze aansluiting mislukt, installeert u de aansluiting handmatig (zie hieronder).
- 3 Om de SpeechMike uit te zetten, houdt

u **Aan/Uit** ongeveer 5 seconden lang ingedrukt. De SpeechMike zal piepen en het batterijcontrolelampje zal kort rood branden.

3.7 De draadloze aansluiting handmatig installeren

De SpeechMike en de ontvangstmodule worden door fabrieksinstellingen gekoppeld en hoeven meestal niet handmatig verbonden te worden. Als de automatische draadloze aansluiting mislukt of als u de SpeechMike aan nog een ontvangstmodule wilt koppelen, installeert u de aansluiting handmatig.

3.7.1 De draadloze aansluiting handmatig met het dokstation installeren

- 1 Controleer of de ontvangstmodule in het dokstation is geplaatst.
- 2 Zet de SpeechMike aan, plaats deze in de doksleuf van het dokstation en druk deze er stevig in totdat hij vastklikt.
- 3 Druk op de koppelingstoets **[PAIRING]** op de ontvangstmodule en houd deze 3 seconden lang ingedrukt.
 - De ontvangstmodule wordt in de koppelingsstand gezet en de koppelingstoets begint snel blauw te knipperen.
 - Als de aansluiting tot stand komt, blijven het draadloze aansluitingscontrolelampje op de SpeechMike en de koppelingstoets op de ontvangstmodule continu blauw branden.

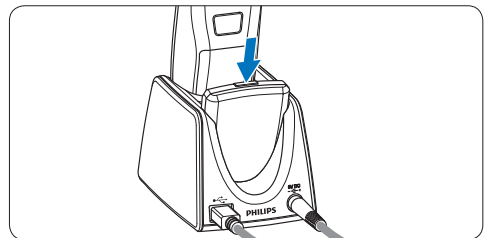

3.7.2 De draadloze aansluiting handmatig m.b.v. de ontvangstmodule installeren

Als de ontvangstmodule zonder het dokstation wordt gebruikt, volgt u deze stappen om de draadloze aansluiting handmatig te installeren.

- 1 Controleer of de ontvangstmodule met de USB-kabel op de computer is aangesloten en of de computer aanstaat.
- 2 Druk op de koppelingstoets [PAIRING] op de ontvangstmodule en houd deze 3 seconden lang ingedrukt.
De ontvangstmodule wordt in de koppelingsstand gezet en de koppelingstoets begint snel blauw te knipperen.

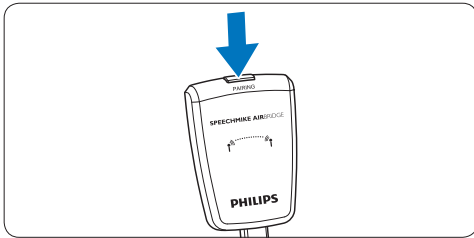

- 3 Zet de SpeechMike aan en druk de functietoetsen F1 en F3 gedurende 1 seconde tegelijkertijd in.
Als de aansluiting tot stand komt, blijven het draadloze aansluitingscontrolelampje op de SpeechMike en de koppelingstoets op de ontvangstmodule continu blauw branden.

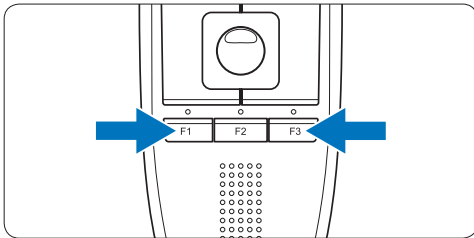

3.8 Kom meer te weten over draadloze connectiviteit

De SpeechMike gebruikt draadloze technologie om de aansluiting tussen de dicteermicrofoon en het dokstation tot stand te brengen.

Een draadloze aansluiting vereist niet dat de dicteermicrofoon en het dokstation in het zicht is, maar de afstand tussen de apparaten kan niet meer dan 10 meter bedragen. Hoe dichter de apparaten bij elkaar in de buurt zijn, hoe beter de prestatie. Het optimale bedieningsbereik wordt donkergrijs in de afbeelding weergegeven. De aansluiting kan door afstand en belemmeringen (in lichtgrijs weergegeven) of door andere elektronische apparaten aan interferentie onderhevig zijn.

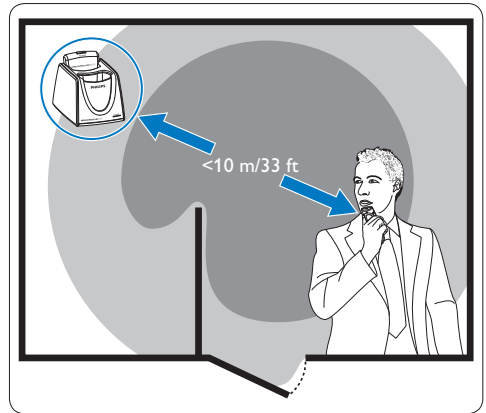

Als u het ontvangstgebied van het dokstation verlaat, wordt u gewaarschuwd door een trilling die aangeeft dat de draadloze aansluiting tussen het dokstation en de dicteermicrofoon kan worden onderbroken. De dicteermicrofoon piept wanneer de draadloze aansluiting wordt onderbroken.

3.9 Energiespaarstand

Als de SpeechMike meer dan twee uur lang niet wordt gebruikt, zal deze automatisch worden uitgeschakeld om batterijen te sparen. Zet de eenheid aan door op  Aan/Uit te drukken totdat het batterijcontrolelampje gaat branden.

3.10 De SpeechMike opsporen

- 1 Druk kort op de koppelingstoets [PAIRING] op de ontvangstmodule.
De op deze ontvangstmodule aangesloten SpeechMike gaat piepen.

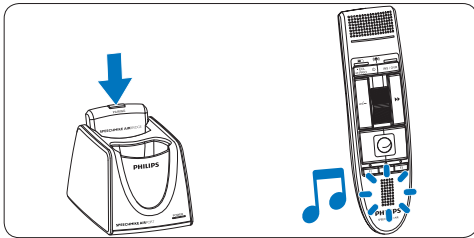

3.11 Het nekkoord bevestigen



4 Uw SpeechMike Air gebruiken

In dit hoofdstuk wordt beschreven hoe de SpeechMike met de *Philips SpeechExec*-dicteersoftware moet worden gebruikt. Als de SpeechMike met derdensoftware, anders dan *Philips SpeechExec*, wordt gebruikt, kunnen sommige functies niet aanwezig zijn of anders werken. Voor gedetailleerde informatie raadpleegt u de met de software meegeleverde documentatie.

4.1 Een opname creëren

- 1** Het dokstation of de ontvangstmodule moet met de USB-kabel op de computer worden aangesloten en de schuifschakelaar moet in de stand **STOP** staan.
- 2** Start de SpeechExec-dicteersoftware.
- 3** Zet de schuif in de stand **REC** om een nieuwe opname te creëren en begin te spreken.
 - *Het opnamevenster wordt weergegeven.*
 - *Tijdens het opnemen brandt het opnamecontrolelampje rood (in de overschrijfstand) of groen (in de invoegstand).*
- 4** Om met het opnemen te stoppen, zet u de schuifschakelaar in de stand **STOP**.
- 5** Druk op de toets **•EOL/••PRIO** om de opname als voltooid te markeren.
 - *Het dicteerbestand wordt naar de map [Voltooid dictaten](#) verplaatst.*
 - *Het opnamevenster wordt gesloten en het werklijstvenster wordt weergegeven.*
- 6** Om de prioriteitsstatus aan de opname toe te wijzen, drukt u binnen een halve seconde nogmaals op de toets **•EOL/••PRIO**.

Opmerking

- Voor de beste resultaten, spreekt u duidelijk en houdt u de microfoon op een afstand van ongeveer 10 tot 15 centimeter van uw mond.

- De maximale afstand tussen het dokstation en de dicteermicrofoon bedraagt 10 meter. Als u het ontvangstgebied van het dokstation verlaat, wordt u gewaarschuwd door een trilling die aangeeft dat de draadloze aansluiting tussen het dokstation en de dicteermicrofoon kan worden onderbroken. Ga weer terug naar het ontvangstgebied van het dokstation. Wanneer de draadloze aansluiting onderbroken wordt, piept de dicteermicrofoon en stopt de dicteersoftware met opnemen. Zie [Kom meer te weten over draadloze connectiviteit](#) op pagina 114 voor meer informatie over draadloze connectiviteit.

5 Meer halen uit uw SpeechMike Air

5.1 De SpeechMike aanpassen

Gebruik de software *Device Control Center* om de SpeechMike aan uw individuele gebruikersbehoeften aan te passen.

Via de software kunt u diverse functies aan toetsen toewijzen, functies in- en uitschakelen, en met de SpeechMike toepassingen starten en bedienen.

5.1.1 Toetsen en instellingen van de SpeechMike aanpassen

- 1 Controleer of het dokstation met de USB-kabel op de computer is aangesloten en of de draadloze verbinding met de dicteermicrofoon tot stand is gebracht.
- 2 Als tijdens de installatie de optie is geselecteerd om het *Device Control Center* automatisch te starten, opent u het programma door op het pictogram  in het berichtgebied van de Windows-taakbalk te klikken. Om het programma handmatig te starten, opent u het Windows-startmenu in Windows en selecteert u [Alle Programma's > Philips Speech Control > Philips Device Control Center](#).

De huidige instellingen worden automatisch van de verbonden SpeechMike gedownload.

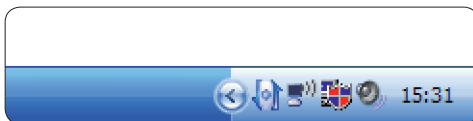

- 3 Op het tabblad *Device* (Apparaat) configureert u de apparaatinstellingen en selecteert u de functie die aan elke toets moet worden toegewezen.



- 4 Klik op de knop **Upload** (Uploaden) om de nieuwe instellingen op te slaan.

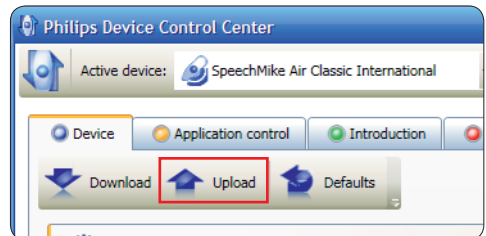

⚠️ Opmerking

- De instellingen kunnen niet worden gewijzigd als het batterijlaadniveau van de SpeechMike minder dan 10% is (als het controlelampje van het batterijlaadniveau rood is). Laad de dicteermicrofoon op alvorens de instellingen te wijzigen.
- De SpeechMike kan worden teruggezet naar de fabriekinstellingen door op de knop **Defaults** (Fabriekinstellingen) te klikken. Klik op de knop **Upload** (Uploaden) om de standaardinstellingen op te slaan.

✳️ Tip

Om instellingen en belangrijke functies te testen, gebruikt u het deel *Device test* (Apparaat test) van het tabblad *Device* (Apparaat).

5.1.2 Toepassingsnelkoppelingen gebruiken

Met de software *Device Control Center* kunnen andere toepassingen met de toetsen op de SpeechMike worden gestart en bediend.

De software *Device Control Center* omvat vooraf geïnstalleerde profielen die de SpeechMike voorbereiden voor directe interactie met Dragon NaturallySpeaking-spraakherkenningssoftware en Microsoft Powerpoint. Er kunnen extra profielen voor andere toepassingen worden geprogrammeerd.

- 1 Als tijdens de installatie de optie om *Device Control Center* automatisch te starten, is geselecteerd, wordt het toepassingspictogram  in het berichtgebied van de Windows-taakbalk weergegeven. Om het programma handmatig te starten, opent u het Windows-startmenu in Windows en selecteert u [Alle Programma's > Philips Speech Control > Philips Device Control Center](#).
- 2 Klik met de rechtermuisknop op het toepassingspictogram  in het berichtgebied van de Windows-taakbalk en bevestig dat 'Toepassingsbediening activeren' is ingeschakeld. Als de optie onbruikbaar wordt gemaakt, zullen de geconfigureerde instellingen en knoppen niet voor de doeltoeepassingen functioneren.

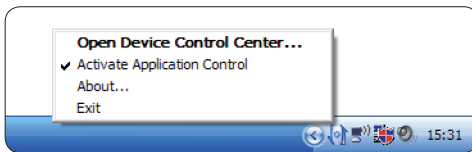





Opmerking

Sluit de *Philips SpeechExec*-software af als u snelkoppelingen gebruikt om onbedoelde opnamen te voorkomen bij het bedienen van andere toepassingen.





Standaardprofiel

Het standaardprofiel wordt automatisch toegepast wanneer er geen profiel is dat aan een gerichte toepassing wordt toegewezen. Dit profiel is geïnstalleerd om Dragon NaturallySpeaking met uw SpeechMike te kunnen bedienen. De volgende instellingen zijn gedefinieerd:

SpeechMike-toets	Toegewezen snelkoppeling
 Opnemen	Opnemen
PLAY Play	Afspelen vanaf cursorpositie
 Terugspoelen	Beweeg de cursor naar achteren
 Snel vooruitspoelen	Beweeg de cursor naar voren
•EOL/••PRIO	Markeren naar achteren
INS/OVR	Correctievenster openen
 Instructie	Kies 2

Powerpoint-profiel

Gebruik dit profiel om Powerpoint-presentaties met de SpeechMike te bedienen. De volgende instellingen zijn gedefinieerd:

SpeechMike-toets	Toegewezen snelkoppeling
 Opnemen	Zwart scherm
 Afspelen/ Stoppen	Wit scherm
 Terugspoelen	Ga naar de vorige dia
 Snel vooruitspoelen	Ga naar de volgende dia
•EOL/••PRIO	Einde diapresentatie
INS/OVR	Cursor weergeven/ verbergen

Opmerking

Philips kan de juiste functie van alle toegewezen snelkoppelingen niet garanderen, omdat snelkoppelingen tussen versies en talen onderling kunnen verschillen.

Een aangepast profiel programmeren

Het is mogelijk om snelkoppelingen voor andere toepassingen te programmeren om met de toetsen van de SpeechMike functies van deze toepassingen te bedienen, en om deze toepassingen met de toetsen op de SpeechMike te starten en te bedienen.

- 1 Controleer of het dokstation met de USB-kabel op de computer is aangesloten en of de draadloze verbinding met de dicteermicrofoon tot stand is gebracht.
- 2 Als tijdens de installatie de optie is geselecteerd om het *Device Control Center* automatisch te starten, opent u het programma door op het pictogram  in het berichtgebied van de Windows-taakbalk te klikken. Om het programma handmatig te starten, opent u het Windows-startmenu in Windows en selecteert u *Alle Programma's > Philips Speech Control > Philips Device Control Center*.



- 3 Op het tabblad *Application control* (*Toepassingsbediening*) klikt u op de knop  om een nieuw profiel te creëren.
 - 4 Blader en selecteer de uitvoerbare toepassing en klik op *Open*.
Er wordt een profiel voor de geselecteerde toepassing aan de lijst met profielen toegevoegd.
- Opmerking**
Sluit de doeltoepassing tijdens de configuratie af. Open de toepassing als de apparaatconfiguratie-instellingen opgeslagen

zijn.

- 5 Selecteer een knop uit de knopkolom en klik op het pictogram  om een snelkoppeling toe te wijzen. U kunt diverse snelkoppelingen voor het indrukken en vrijgeven van een knop toe wijzen. *Het venster voor het bewerken van snelkoppelingen wordt weergegeven.*

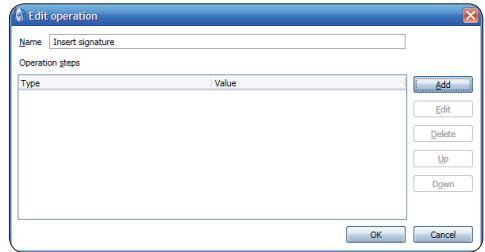

- 6 Voer een naam voor de snelkoppeling in en klik op de knop *Add* (Toevoegen) om een actie aan de snelkoppeling toe te voegen. De volgende opties zijn beschikbaar:
 - Sneltoets: Wijs een toetsenbordsnelkoppeling toe
 - Tekst: Voer de tekst in die ingevoegd moet worden als een bepaalde toets op de SpeechMike wordt ingedrukt
 - Begin een toepassing door een toets op de SpeechMike in te drukken
 - Muisknop
 - Dragon NaturallySpeaking-opdracht
 - Vertraging

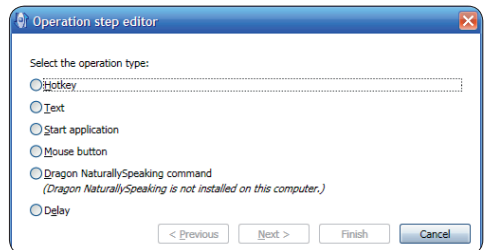

- 7 U kunt voor iedere snelkoppeling een actie of een opeenvolging van acties toevoegen.
- 8 Klik op de knop *Apply* (Toepassen) om de nieuwe instellingen op te slaan.

⚠️ Opmerking

Het *Device Control Center* kan niet worden gebruikt om snelkoppelingen voor de *Philips SpeechExec*-software te programmeren. Snelkoppelingen voor de *Philips SpeechExec* kunnen in het menu *General settings* (*Algemene instellingen*) van *SpeechExec* worden geconfigureerd. Zie de Help van *SpeechExec* voor meer informatie.

✳️ Tip

De configuratie-instellingen voor het bedienen van toepassingen kunnen in bestanden worden opgeslagen en later worden geïmporteerd om dezelfde configuratie-instellingen ook op andere apparaten toe te passen.

5.1.3 De firmware bijwerken

Uw *SpeechMike* wordt door een intern programma ("firmware") bediend. Er kunnen nieuwere versies van de firmware zijn vrijgegeven nadat u de *SpeechMike* hebt aangeschaft.

- 1 Download de firmware-update voor uw *SpeechMike*-model van www.philips.com/dictation.
- 2 Controleer of het dokstation met de wisselstroomlader op een stopcontact en met de USB-kabel op de computer is aangesloten. De dicteermicrofoon moet zich in de docksleuf van het dokstation bevinden.
- 3 Als tijdens de installatie de optie is geselecteerd om het *Device Control Center* automatisch te starten, opent u het programma door op het pictogram  in het berichtgebied van de Windows-taakbalk te klikken. Om het programma handmatig te starten, opent u het Windows-startmenu in Windows en selecteert u *Alle Programma's > Philips Speech Control > Philips Device Control Center*.
- 4 Op het tabblad *Device* (*Apparaat*) klikt u op *Firmware upgrade* (Firmware bijwerken).
- 5 Klik op de knop *Import* (Importeren) en selecteer de map met de firmwarebestanden

die geïmporteerd moeten worden.

- 6 Klik op de knop *Upgrade* om de nieuwe firmware te installeren.
 - De *firmware-upgrade* neemt ongeveer 30 seconden in beslag.
 - Tijdens het upgraden van de firmware knippen de controlelampjes van de *SpeechMike*.
 - Wanneer de *firmware-upgrade* voltooid is, gaat het groene batterijcontrolelampje branden.

⚠️ Waarschuwing

Verwijder de dicteermicrofoon niet uit het dokstation tijdens het upgraden van de firmware. Dit kan uw product beschadigen.

5.2 Opnemen met een hoofdtelefoon of een externe microfoon

Verbind een compatibele hoofdtelefoon of externe microfoon met de *SpeechMike*. Als er een externe microfoon wordt verbonden, wordt de interne microfoon uitgeschakeld.

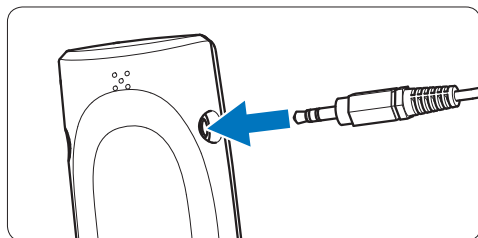

6 Technische gegevens

Connectiviteit

- Draadloze verbinding met een werkingsbereik tot 10 meter
 - USB: Mini-USB 2.0
 - Gelijkstroomingang: 6 V
 - Hoofdtelefoon: 3,5 mm
-

Microfoon

- Type microfoon: elektretcondensatormicrofoon
 - Microfooncartridge: 10 mm
 - Karakteristiek: unidirectioneel
 - Frequentierespons: 100 – 7500 Hz
 - Microfoongevoeligheid: -37 dB @ 1 kHz
 - Signaal-ruisverhouding: > 70 dBA
-

Luidspreker

- Ingebouwde 30 mm ronde, dynamische luidspreker
 - Akoestische frequentiereactie: 300 – 7500 Hz
 - Vermogen: > 200 mW
-

Specificaties

- Productafmetingen (B × D × H): 45 × 165 × 30 mm
 - Gewicht: 125 g (inclusief batterijen)
-

Systeemvereisten

- Pentium III, 500 MHz en 512 MB RAM; Aangeraden: Pentium IV of gelijkwaardig, 1 GHz en 1 GB RAM
 - 100 MB vrije ruimte op de vaste schijf voor de SpeechExec, 250 MB voor Microsoft. NET Framework
 - Een vrije USB-poort
 - Aangeraden minimumoverdrachtsnelheid voor LAN: 100 Mbit/s
 - Windows Vista (met Service Pack 1), Windows XP (met Service Pack 3)
-

Voeding

- Soort batterij: twee Philips AAA Ni-MH herlaadbare batterijen (LFH9154) of twee AAA-batterijen (LR03 of R03)
 - Voeding: 6 V gelijkstroom / 850 mA
 - Tot 7 uur opnemen (met Philips herlaadbare batterijen LFH9154)
 - Gemiddelde tijd voor volledig opladen: 2,5 uur
-

Groene specificaties

- Voldoet aan 2002/95/EC (RoHS)
 - Loodvrij gesoldeerd product
-

Bedrijfsomstandigheden

- Temperatuur: 5° – 45° C
 - Luchtvochtigheid: 10 % – 90 %
-

Optionele accessoires

- Philips geluid-annulerende hoofdtelefoon LFH3090
 - Philips SpeechMike Air dokstation LFH3050
 - Philips AAA Ni-MH herlaadbare batterijen LFH9154
 - Philips wisselstroomlader LFH9146
-

7 Veelgestelde vragen

Het besturingssysteem reageert niet meer na herstart

Het gebruik van de Philips SpeechMike samen met bepaalde USB-hubs kan als gevolg hebben dat het besturingssysteem niet meer reageert als de computer wordt gestart.

Haal de stekker van de SpeechMike voor het starten van de pc uit het stopcontact en sluit deze later opnieuw aan. Wij raden u aan om het USB-hub te vervangen of uw SpeechMike rechtstreeks met de USB-poort van de computer te verbinden.

De SpeechMike werkt in het geheel niet

Sommige computerleveranciers beperken het vermogen van USB-poorten tot 100mA. Deze poorten kunnen niet genoeg energie leveren om de SpeechMike goed te laten werken.

Gebruik de wisselstroomlader.

Verbind de SpeechMike via een hub met eigen stroomvoorziening.

De SpeechMike reageert niet meer op invoeropdrachten

De draadloze aansluiting op het dokstation kan zijn onderbroken.

Controleer de draadloze verbinding.

Start het koppelingsproces zoals in deze handleiding beschreven.

De dicteermicrofoon gaat niet aan

De batterijen zijn bijna leeg.

Laad de dicteermicrofoon op.

De dicteermicrofoon maakt geen verbinding met het dokstation

Koppelingen kunnen zijn gereset of de dicteermicrofoon was eerder aan een ander dokstation gekoppeld.

Start het koppelingsproces zoals in deze handleiding beschreven.

De SpeechMike is op de computer aangesloten, maar er klinkt alleen geluid via de speaker van de computer

Windows XP kan slechts één afspeelapparaat tegelijk ondersteunen. Als er nog een afspeelapparaat is ingeschakeld na installatie van de SpeechMike, kan het nodig zijn om "SpeechMike Air" opnieuw in te stellen als afspeelapparaat.

- U doet dit via Start > Instellingen > Configuratiescherm > Geluid en Audio-apparaten > Audio (tabblad).
- U kunt ook met de rechtermuisknop op het speakerpictogram klikken als dit in de werkbalk staat. Selecteer vervolgens "Eigenschappen van audio aanpassen".

Windows Vista kan meer dan één afspeelapparaat tegelijk ondersteunen, maar als u een apparaat uitschakelt voor afspelen, is het ook uitgeschakeld voor opnemen.

U moet wellicht met de rechtermuisknop "Uitgeschakelde apparaten weergeven" selecteren om de instelling te wijzigen.

- U doet dit via Start > Configuratiescherm > Geluid > Afspelen (tabblad)
- U kunt ook met de rechtermuisknop op het speakerpictogram klikken als dit in de werkbalk staat. Selecteer vervolgens "Afspeelapparaten".

1	Viktigt	124	4	Använda din SpeechMike Air	136
2	Din SpeechMike Air	127	4.1	Skapa en inspelning	136
2.1	Förpackningens innehåll	127	5	Använda mer av SpeechMike Air	137
2.2	Översikt över SpeechMike Air	128	5.1	Anpassa SpeechMike	137
2.2.1	Dikteringsmikrofon	128	5.1.1	Anpassa SpeechMikes knappar och inställningar	137
2.2.2	Dockningsstation	129	5.1.2	Använda programmets genvägar	138
2.2.3	Mottagarenhet	129	5.1.3	Uppdatera det fasta programmet	140
3	Komma igång	130	5.2	Spela in med ett headset eller en extern mikrofon	140
3.1	Installera programvaran	130	6	Tekniska data	141
3.2	Anslut dockningsstationen	130	7	Vanliga frågor	142
3.3	Sätt i batterierna	131			
3.4	Ladda batterierna	131			
3.4.1	Laddning med dockningsstationen och AC-laddaren	131			
3.4.2	Laddning med dockningsstationen och USB-kabeln	132			
3.4.3	Laddning direkt genom SpeechMike	132			
3.5	Lär dig om batteriernas laddningsnivå	132			
3.6	Starta/stänga av SpeechMike	133			
3.7	Upprätta den trådlösa anslutningen manuellt	133			
3.7.1	Upprätta den trådlösa anslutningen manuellt med hjälp av dockningsstationen.	133			
3.7.2	Upprätta den trådlösa anslutningen manuellt med hjälp mottagarenheten	133			
3.8	Lär dig om trådlös anslutningsbarhet	134			
3.9	Strömsparläge	134			
3.10	Lokalisera SpeechMike	134			
3.11	Fästa halsbandet	135			

1 Viktigt

Philips förbehåller sig rätten att när som helst ändra produkter utan att tidigare material behöver justeras.

Innehållet i den här användarhandboken anses lämpligt för avsedd användning av systemet. Om produkten eller dess enskilda moduler eller procedurer används i andra syften än vad som anges här måste giltighet och lämplighet för dessa kontrolleras.

Säkerhet

- Produkten bör inte utsättas för regn eller vatten eftersom kortslutning kan uppstå.
- Utsätt inte enheten för stark värme som orsakas av värmeanläggningar eller direkt solljus.
- Skydda kablarna från att klämmas ihop, särskilt vid kontakter och där de ansluts till enheten.
- Alla trådlösa enheter kan råka ut för störningar som kan påverka utrustningens prestanda.
- Säkerhetskopiera dina filer. Philips påtar sig inget ansvar för eventuell dataförlust.

Hörselsäkerhet

Se till att följa dessa riktlinjer när du använder hörlurar:

- Lyssna med rimlig volym under en rimlig tid.
- Justera inte upp volymen när din hörsel har vant sig vid den.
- Skruva inte upp volymen så högt att du inte kan höra vad som händer runt omkring dig.
- Du bör iaktta försiktighet eller tillfälligt avbryta användningen vid potentiellt farliga situationer.
- Använd inte hörlurar när du framför motorfordon, cyklar eller skateboardar etc.. Det kan skapa trafikfara och är förbjudet på många platser.

Viktigt (för modeller som är utrustade med hörlurar):

Philips garanterar att ljudspelarna följer de regler för maximal ljudstyrka som fastställs av relevanta tillsynsmyndigheter, men endast med den originalmodell av hörlurar som medföljer. Om hörlurarna behöver bytas ut, rekommenderar vi att du kontaktar din återförsäljare för att beställa en Philips-modell som är identisk med originalet.

Små barn

Din enhet och dess förbättringar kan innehålla små delar. Håll dem utom räckhåll för små barn.

Användningsmiljö

Denna enhet uppfyller exponeringsriktlinjerna för strålning om den används antingen i normalt användningsläge mot örat eller om den placeras minst 2,2 centimeter (7/8 tum) från kroppen. Om enheten bärs nära kroppen i en väska, bälteshållare eller hållare bör denna inte innehålla metall och enheten bör placeras på ovan angivet avstånd från kroppen.

Delar av enheten är magnetiska. Metallmaterial kan dras mot enheten. Placera inte kreditkort eller andra magnetiska lagringsmedia nära enheten eftersom information som lagras på dem kan raderas.

Medicinska enheter

Användning av utrustning som sänder ut radiovågor kan störa funktionen för otillräckligt skyddad medicinsk utrustning. Rådgör med en läkare eller med tillverkaren av den medicinska apparaten för att avgöra om den är tillräckligt avskärmd från externa radiosignaler eller om du har frågor. Stäng av enheten i sjukvårdsinrättningar om det finns föreskrifter anslagna om att du skall göra detta. Sjukhus eller sjukvårdsinrättningar använder ibland utrustning som kan vara känslig för externa radiosignaler.

Implanterad medicinsk utrustning

Tillverkare av medicinsk utrustning rekommenderar ett avstånd på minst 15,3 centimeter (6 tum) mellan en trådlös enhet och en inopererad medicinsk enhet som t.ex. en pacemaker eller ett ICD-implantat (implanted cardioverter defibrillator) för att undvika risk för störningar hos den medicinska enheten. Personer som har sådan utrustning bör tänka på följande:

- Alltid hålla den trådlösa enheten på ett avstånd av minst 15,3 centimeter (6 tum) från den medicinska enheten.
- Inte bära den trådlösa enheten i en bröstficka.
- Stänga av den trådlösa enheten omedelbart om det finns skäl att misstänka att det kan uppstå störningar.
- Läs och följ anvisningarna från tillverkaren av implanterad medicinsk utrustning.

Kontakta läkare om du har några frågor om hur man använder trådlösa enheter när man har en inopererad medicinsk apparat.

Hörapparat

Vissa digitala trådlösa enheter kan störa en del hörapparater. Om det förekommer störningar bör du rådgöra med din operatör.

Fordon

Radiosignaler kan påverka elektroniska system i motorfordon, t.ex. elektronisk bränsleinsprutning, låsningsfria bromsar, automatisk farthållare och system för krockkuddar som är felaktigt installerade eller bristfälligt skyddade. Om du vill veta mer kontaktar du tillverkaren av fordonet eller dess utrustning respektive en representant för tillverkaren.

Låt endast kvalificerad personal reparera eller installera enheten i ett fordon. Felaktig installation eller service kan vara farlig och kan göra den garanti som kanske gäller för enheten ogiltig. Kontrollera regelbundet att all trådlös utrustning i din bil är korrekt installerad och fungerar felfritt. Förvara eller frakta inte

brandfarliga vätskor, gaser eller explosiva ämnen tillsammans med enheten eller dess tillbehör. Kom ihåg att krockkuddar blåses upp med stor kraft.

Det är förbjudet att använda din enhet när du flyger i ett flygplan. Stäng av enheten innan du går ombord på ett flygplan. Användning av trådlösa teleenheter i ett flygplan kan vara farlig för flygplanets funktion, kan störa det trådlösa telenätet och kan vara olaglig.

Områden med risk för explosion

Stäng av enheten om du befinner dig i ett område där det finns risk för explosioner. Följ alla skyltar och instruktioner. Områden med risk för explosion är sådana områden där du normalt anvisas att stänga av ditt fordonets motor. Gnistor i sådana områden kan orsaka en explosion eller brand vilket kan leda till personskador eller till och med till dödsfall. Stäng av enheten vid bensinpumpar på bensinstationer. Följ de begränsningar som gäller på platser där man förvarar och säljer bränsle, i kemiska fabriker och vid pågående sprängningsarbeten.

Områden med risk för explosion är oftast, men inte alltid, klart utmärkta. Sådana områden är bland annat under däck på båtar, anläggningar för transport och lagring av kemikalier och områden där luften innehåller kemikalier eller partiklar som korn, damm eller metallpulver. Du bör kontrollera med tillverkarna av fordon som använder gasol (till exempel propan eller butan) för att avgöra om denna enhet kan användas säkert i närheten av dessa fordon.

Uppfyller EMF

Koninklijke Philips Electronics N.V. tillverkar och säljer många produkter som riktar sig till konsumenter och dessa produkter har, liksom alla elektronisk utrustning, generellt en förmåga att sända och ta emot elektromagnetiska signaler. En av Philips ledande affärsprinciper är att vidta alla nödvändiga hälso- och säkerhetsåtgärder för att våra produkter skall uppfylla alla krav

som ställs i lagstiftningen och för att de skall hålla sig inom de EMF-standarder som gäller vid den tidpunkt när produkterna tillverkas. Philips är engagerat för att utveckla, tillverka och marknadsföra produkter som inte har några negativa effekter på hälsan. Philips intygar att om dess produkter hanteras korrekt för sin avsedda användning är de säkra att använda enligt de vetenskapliga belägg som finns idag. Philips spelar en aktiv roll i utvecklingen av internationella EMF- och säkerhetsstandarder vilket gör det möjligt för Philips att förutse den kommande utvecklingen av standardisering för tidig integrering i företagets produkter.

för miljö och mänsklig hälsa.

- Batterier (inklusive inbyggda uppladdningsbara batterier) innehåller ämnen som kan förorena miljön. Alla batterier ska slängas på en särskild insamlingsplats.

Rengöring och desinfektion

- Dra ut enhetens kontakt före rengöring.
- Använd en mjuk trasa, vid behov fuktad med en minimal mängd vatten eller vatten blandat med mild tvål, för att rengöra produkten.
- Produkter för desinficering av ytor i kliniska områden och utrustning för vård av patienter, till exempel desinfektionstrasor, kan användas för att rengöra enheten.
- Använd inte skarpa kemikalier eller starka rengöringsmedel.
- Gnid eller stryk inte ytan med något hårt eftersom detta kan repa eller skada ytan permanent.

Kassera gammal produkt

- Produkten är utformad och tillverkad av högkvalitativa material och komponenter som kan återvinnas och återanvändas.
- När denna överkorsade hjulförsedda soptunna finns angiven på produkten, anger den att produkten omfattas av det europeiska direktivet 2002/96/EG. 
- Du bör informera dig om dina lokala insamlingssystem för elektriska och elektroniska produkter.
- Följ dina lokala regler och släng inte gamla produkter i det vanliga hushållsavfallet. Rätt kassering av gamla produkter hjälper till att förhindra potentiellt negativa konsekvenser

2 Din SpeechMike Air

Grattis till ditt köp och välkommen till Philips!

För att kunna dra nytta av all den service som Philips erbjuder kan du besöka vår webbplats. Där finns supportinformation som t.ex. användarhandböcker, programnedladdning, garantiinformation och mycket mer:
www.philips.com/dictation.

2.1 Förpackningens innehåll

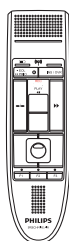

Dikteringsmikrofon



Dockningsstation



Mottagarenhet



Halsrem



AC-laddare



Utbytbara
laddningsstift



Laddningsbara
batterier



Ficka

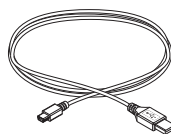

USB-kabel

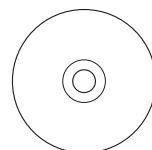

CD-ROM
som innehåller
program och
användarhandbok

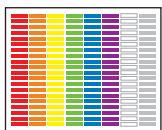

Färgdekaler





Snabbstartguide



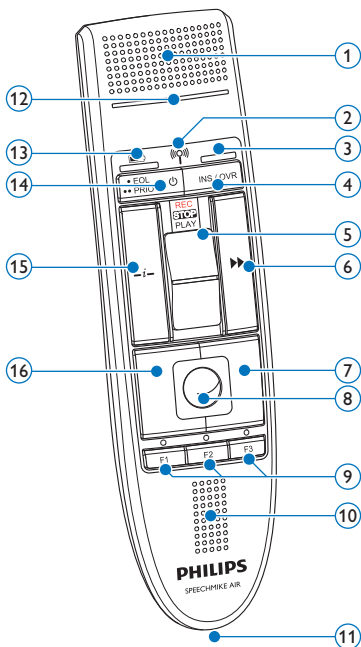

2.2 Översikt över SpeechMike Air

2.2.1 Dikteringsmikrofon

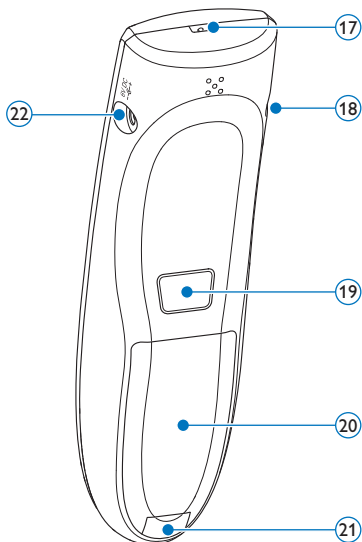

- ① Mikrofon
- ②  Indikatorlampa för trådlös anslutning
- ③ Indikatorlampa Lägg till
- ④ **INS/OVR** Knappen Lägg till/Skriv över
- ⑤ Skjutreglage (spela in, stopp, spela upp, spola bakåt)
- ⑥  Knappen Snabbspola framåt
- ⑦ Höger musknapp
- ⑧ Styrkula
- ⑨ **F1, F2, F3** Programmerbara funktionsknappar
- ⑩ Högtalare
- ⑪ Kontakt dockningsstation



- ⑫ Indikatorlampa Spela in
- ⑬  Indikatorlampa för batteriladdningsnivå
- ⑭  På/Av,  **EOL** end-of-letter-knapp,  **PRIO** prioritetsknapp
- ⑮  Instruktionsknapp
- ⑯ Vänster musknapp
- ⑰ Hål för remmen
- ⑱ Uttag för headset
- ⑲ Vänster musknapp
- ⑳ Batterilucka
- ㉑ Öppningsknapp Batterilucka
- ㉒ Kontakt laddare

2.2.2 Dockningsstation

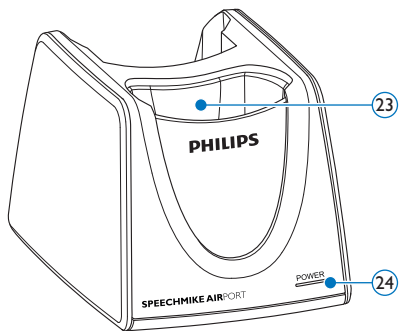

- 23 SpeechMike dockningsfack
- 24 Indikatorlampa Ström

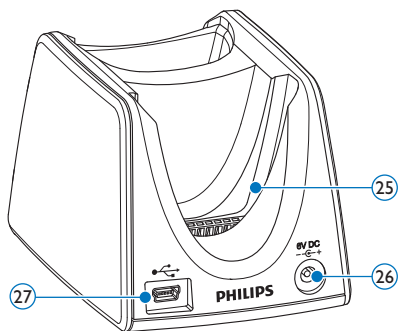

- 25 Dockningsfack mottagningsenhet
- 26 Kontakt laddare
- 27 Kontakt mini-USB

2.2.3 Mottagarenhet

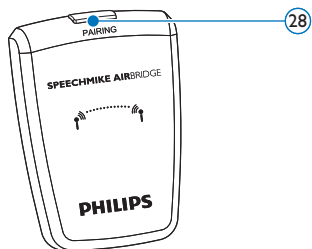

- 28 Parningsknapp



- 29 USB-kontakt
- 30 Kontakt dockningsstation

3 Komma igång

3.1 Installera programvaran

Inspelning och uppspelning av dikteringar med SpeechMike kräver att ett dikteringsprogram, som *Philips SpeechExec*, installeras på datorn. Om andra dikteringsprogram än *Philips SpeechExec* från en annan tillverkare används måste drivrutinsprogram installeras innan SpeechMike ansluts.

! Viktigt

Administratörsrättigheter krävs för att installera programvaran. Kontakta din administratör för att få mer hjälp.

- 1 Starta datorn.
- 2 Sätt in installations-CD:n i CD-ROM-enheten. Inställningsprogrammet bör starta automatiskt. Om det inte startar automatiskt öppnar du CD:ns innehåll i Utforskaren i Windows och dubbelklickar på filen *autorun.exe*.
- 3 Klicka på knappen **Install (Installera)**.
- 4 Följ instruktionerna från inställningsprogrammet på skärmen.

3.2 Anslut dockningsstationen

- 1 Laddaren levereras med fyra kontakter, en för de flesta europeiska länder, en för Storbritannien, en för USA och Kanada och en för Australien. Innan du använder laddaren för första gången väljer du korrekt kontakt som passar till vägguttagen i ditt land och monterar den på strömadaptern.

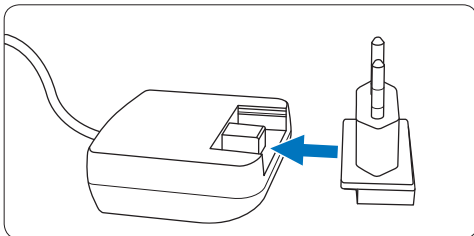

- 2 Anslut laddaren till ett vägguttag och anslut laddarens kabel till laddningskontakten på dockningsstationen.

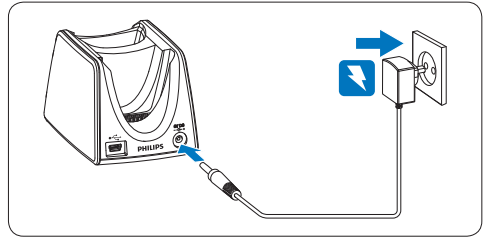

- 3 Anslut USB-kabeln till datorns USB-port och till mini USB-kontakten på dockningsstationen.

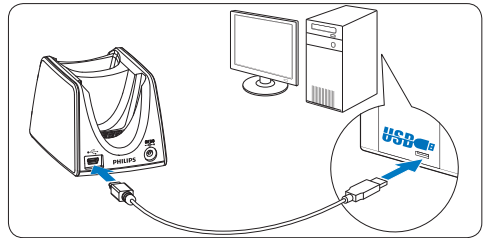

- 4 Sätt in mottagarenheten i motsvarande fack i dockningsstationen och tryck ner den fast tills den går i lås.

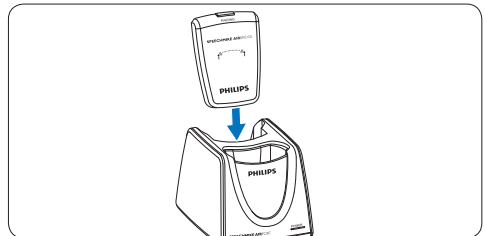

Tips

En mobil användare kan använda mottagarenheten utan dockningsstationen genom att ansluta den direkt till datorn med USB-kabeln.

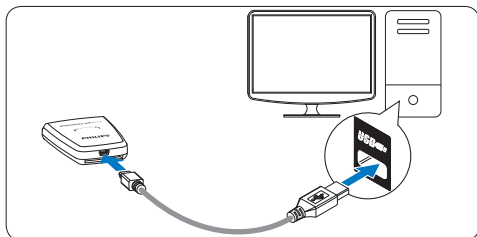

3.3 Sätt i batterierna

SpeechMike kan användas med de laddningsbara Philips-batterierna LFH9154 eller AAA alkaliska batterier.

- 1 Tryck ner batteriluckans öppningsknapp och öppna batteriluckan.

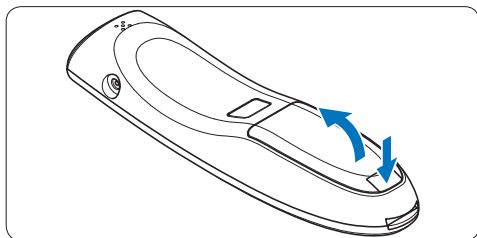

- 2 Placera batterierna med rätt polaritet enligt märkningen och stäng luckan.

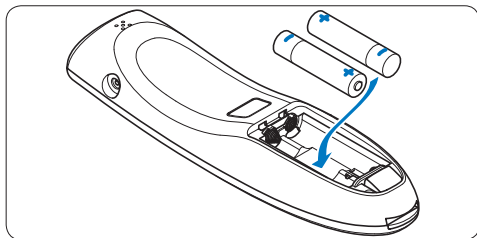

Anmärkningar

- Blanda inte batterier av olika typ och/eller märken.
- Ta bort batterierna om du inte kommer att använda SpeechMike under en längre tidsperiod. Läckande batterier kan skada SpeechMike.
- Stoppa inspelningen innan batterierna byts ut. Om du tar bort batterierna under inspelning kan du förlora data.

3.4 Ladda batterierna

De laddningsbara Philips-batterierna LFH9154 kan laddas i SpeechMike med hjälp av dockningsstationen i kombination med USB-kabeln eller AC-laddaren. Det går dessutom att ladda batterierna genom att ansluta AC-laddaren direkt till SpeechMike. En komplett omladdningscykel tar ungefär 2,5 timmar.

Varning

Använd endast originalladdaren. Användning av en annan laddare kan skada enheten.

Anmärkningar

- Andra batterier än de medföljande Philips-batterierna LFH9154 kan inte laddas.
- Ladda batterierna helt före den första användningen.

3.4.1 Laddning med dockningsstationen och AC-laddaren

De laddningsbara Philips-batterierna LFH9154 kan laddas i SpeechMike med hjälp av dockningsstationen i kombination med AC-laddaren.

- 1 Se till att AC-laddaren är ansluten till dockningsstationen (se kapitel 3.2 för mer information).
- 2 Sätt in SpeechMike i facket i dockningsstationen och tryck ner den fast tills den går i lås.
 - Laddningsnivåindikatorn för batterierna blinkar orange under laddningen.

- Laddningsnivåindikatorn för batterierna lyser grönt när laddningen är slutförd.

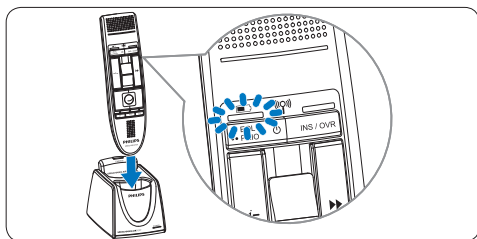

3.4.2 Laddning med dockningsstationen och USB-kabeln

De laddningsbara Philips-batterierna LFH9154 kan laddas i SpeechMike med hjälp av dockningsstationen i kombination med USB-kabeln.

- 1 Se till att dockningsstationen är ansluten till datorn med USB-kabeln (se kapitel 3.2 för mer information).
- 2 Sätt in SpeechMike i facket i dockningsstationen och tryck ner den fast tills den går i lås.
 - Laddningsnivåindikatorn för batterierna blinkar orange under laddningen.
 - Laddningsnivåindikatorn för batterierna lyser grönt när laddningen är slutförd.

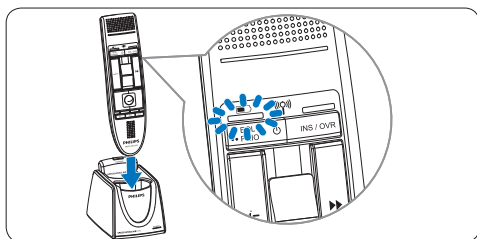

ⓘ Anmärkningar

- Datorn måste startas vid laddning av batterierna med USB-kabeln.
- Om datorns USB-port inte har tillräcklig strömförsörjningskapacitet använder du AC-laddaren.

3.4.3 Laddning direkt genom SpeechMike

De laddningsbara Philips-batterierna LFH9154 kan laddas i SpeechMike genom att AC-laddaren ansluts direkt till SpeechMike.

- 1 Anslut laddaren till ett vägguttag och anslut laddarens kabel till laddningskontakten på SpeechMike.

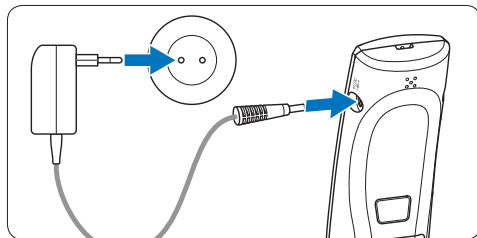

3.5 Lär dig om batteriernas laddningsnivå

Omedelbart efter det att du slår på SpeechMike eller när SpeechMike är placerad i dockningsstationen indikerar laddningsnivåindikatorn batteriernas status.

Laddningsnivå-indikator för batterierna	Batteristatus
Grön	30 % eller mer laddning kvar
Orange	Mindre än 30% laddning kvar
Röd	Mindre än 10 % laddning kvar

Laddningsnivåindikatorn för batterierna blinkar rött kontinuerligt i ungefär 30 sekunder av den återstående inspelningstiden.

3.6 Starta/stänga av SpeechMike

- 1 För att starta SpeechMike trycker du på **⏻ På/Av** under ungefär 5 sekunder. Batteriindikatorn tänds.

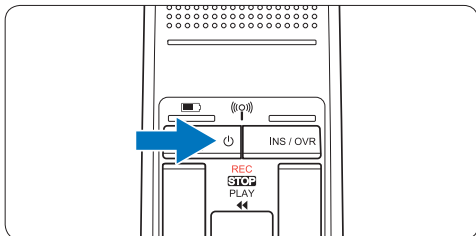

- 2 När SpeechMike är på återansluter den till dockningsstationen automatiskt.
 - Indikatorn för trådlös anslutning på SpeechMike blinkar blått under tiden som anslutningen upprättas.
 - Om anslutningen lyckas lyser den blå indikatorn permanent.
 - Om den automatiska trådlösa anslutningen misslyckas upprättar du anslutningen manuellt (se nedan).
- 3 För att stänga av SpeechMike trycker du på **⏻ På/Av** under ungefär 5 sekunder. SpeechMike piper och batteriindikatorn lyser rött kortvarigt.

3.7 Upprätta den trådlösa anslutningen manuellt

SpeechMike och mottagarenheten paras som standard i fabriken och behöver normalt inte anslutas manuellt. Om den automatiska trådlösa anslutningen misslyckas eller om du vill para SpeechMike med en annan mottagarenhet upprättar du anslutningen manuellt.

3.7.1 Upprätta den trådlösa anslutningen manuellt med hjälp av dockningsstationen.

- 1 Se till att mottagarmodulen är insatt i dockningsstationen.
- 2 Starta SpeechMike, sätt in den i dockningsfacket i dockningsstationen och tryck ner den fast tills den går i lås.
- 3 Tryck på parningsknappen [PAIRING] på mottagarenheten och håll den intryckt i 3 sekunder.
 - Mottagarenheten går in i parningsläget och parningsknappen börjar blinka blått i snabbt tempo.
 - Om anslutningen lyckas lyser indikatorn för trådlös anslutning på SpeechMike och parningsknappen på mottagarenheten blått permanent.

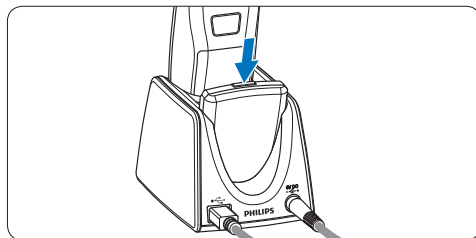

3.7.2 Upprätta den trådlösa anslutningen manuellt med hjälp mottagarenheten

Om mottagarenheten används utan dockningsstationen följer du dessa steg för att upprätta den trådlösa anslutningen manuellt.

- 1 Se till att mottagarenheten är ansluten till datorn med USB-kabeln och att datorn är på.
- 2 Tryck på parningsknappen [PAIRING] på mottagarenheten och håll den intryckt i 3 sekunder.

Mottagarenheten går in i parningsläget och parningsknappen börjar blinka blått i snabbt tempo.

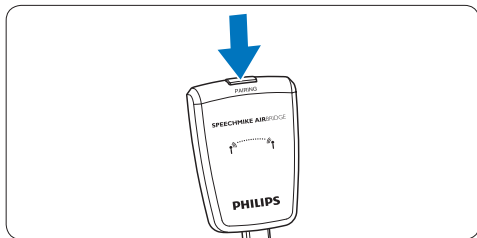

- 3** Starta SpeechMike och tryck på funktionsknapparna **F1** och **F3** samtidigt i 1 sekund.

Om anslutningen lyckas lyser indikatorn för trådlös anslutning på SpeechMike och parningsknappen på mottagarenheten blått permanent.

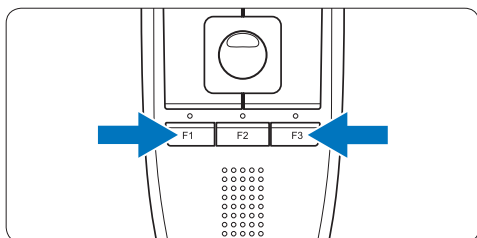

3.8 Lär dig om trådlös anslutningsbarhet

SpeechMike använder trådlös teknologi för att upprätta en anslutning mellan dikteringsmikrofonen och dockningsstationen.

En trådlös anslutning kräver inte att dikteringsmikrofonen och dockningsstationen är inom synhåll för varandra men det maximala avståndet mellan enheterna är 10 meter (33 fot). Ju närmare enheterna är varandra desto bättre blir prestanda. Det optimala arbetsområdet visas mörkgrått på bilden. Anslutningen störs av avstånd och hinder (visas ljusgrått) eller av andra elektroniska enheter.

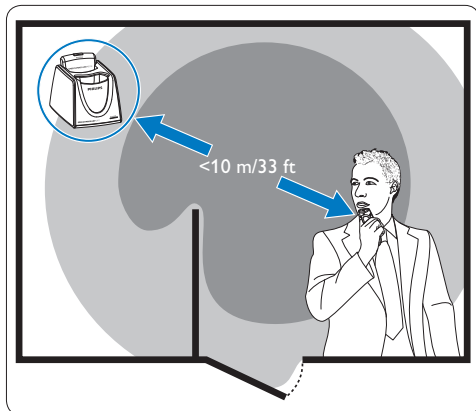

Om du lämnar dockningsstationens mottagningsområde uppmärksammas du genom en vibration om att anslutningen mellan dockningsstationen och dikteringsmikrofonen kan bli instabil. Dikteringsmikrofonen piper när den trådlösa anslutningen avbryts.

3.9 Strömssparläge

Om SpeechMike inte används under mer än två timmar stängs den av automatiskt för att spara på batteriets livslängd. Starta enheten genom att trycka på **⏻ På/Av** tills batteriindikatorn tänds.

3.10 Lokalisera SpeechMike

- 1** Tryck på parningsknappen **[PAIRING]** på mottagarenheten kortvarigt.
Den SpeechMike som är ansluten till denna mottagare piper.

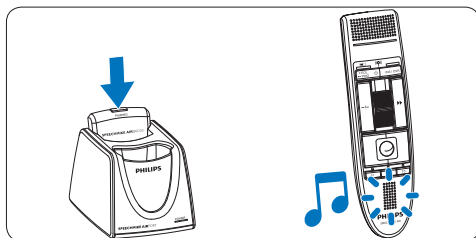

3.11 Fästa halsbandet



4 Använda din SpeechMike Air

I detta kapitel beskrivs hur du använder SpeechMike tillsammans med dikteringsprogrammet *Philips SpeechExec*. Om SpeechMike används tillsammans med ett annat program än *Philips SpeechExec* från en annan leverantör kan det hända att en del funktioner inte finns eller fungerar annorlunda. För detaljerad information hänvisas till den dokumentation som levereras tillsammans med programmet.

4.1 Skapa en inspelning

- 1 Dockningsstationen eller mottagarenheten måste anslutas till datorn med USB-kabeln och skjutreglaget måste vara i läget **STOP**.
- 2 Starta dikteringsprogrammet *SpeechExec*.
- 3 Flytta skjutreglaget till läget **REC** för att skapa en ny inspelning och börja prata.
 - *Inspelningsfönstret visas.*
 - *Indikatorlampan för inspelning lyser rött (i läget Skriv över) eller grönt (i läget Lägg till) under inspelningen.*
- 4 För att stoppa inspelningen flyttar du skjutreglaget till läget **STOP**.
- 5 Tryck på knappen **•EOL/••PRIO** för att markera inspelningen som slutförd.
 - *Dikteringsfilen flyttas till mappen **Finished dictations** (Slutförda dikteringar).*
 - *Inspelningsfönstret stängs och arbetslistfönstret visas.*
- 6 För att tilldela prioritetsstatus till inspelningen trycker du på knappen **•EOL/••PRIO** igen inom en halv sekund.

Obs!

- För att få ett så bra resultat som möjligt skall du tala tydligt och hålla mikrofonen ungefär 10 till 15 centimeter från munnen.

- Det maximala avståndet mellan dockningsstationen och dikteringsmikrofonen är 10 meter (33 fot). Om du lämnar dockningsstationens mottagningsområde uppmärksammas du genom en vibration om att anslutningen mellan dockningsstationen och dikteringsmikrofonen kan bli instabil. Dikteringsmikrofonen piper när den trådlösa anslutningen avbryts. Gå in i dockningsstationens mottagningsområde igen. Om den trådlösa anslutningen avbryts piper dikteringsmikrofonen och dikteringsprogrammet slutar att spela in. Se [Lär dig om trådlös anslutningsbarhet](#) på sidan 134 för mer information om trådlös anslutningsbarhet.

5 Använda mer av SpeechMike Air

5.1 Anpassa SpeechMike

Använd programvaran *Device Control Center* för att anpassa SpeechMike till individuella användares behov.

Programvaran möjliggör tilldelning av olika funktioner till varje tangent, aktivering eller deaktivering av vissa funktioner samt att starta och styra tillämpningar med SpeechMike.

5.1.1 Anpassa SpeechMikes knappar och inställningar

- 1 Se till att dockningsstationen är ansluten till datorn med USB-kabeln och att den trådlösa anslutningen till dikteringsmikrofonen är upprättad.
- 2 Om alternativet att starta *Device Control Center* automatiskt valdes under installationen öppnar du programmet genom att klicka på ikonen  i meddelandeområdet i Windows aktivitetsfält. För att starta programmet manuellt öppnar du Windows startmeny i Windows och väljer **Alla Program > Philips Speech Control > Philips Device Control Center**.
De aktuella inställningarna laddas ner automatiskt från den anslutna SpeechMike.

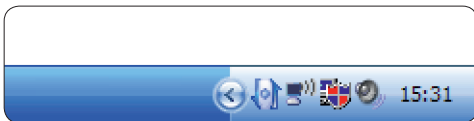

- 3 På fliken *Device (Enhet)* konfigurerar du enhetens inställningar och väljer den funktion som skall tilldelas varje tangent.

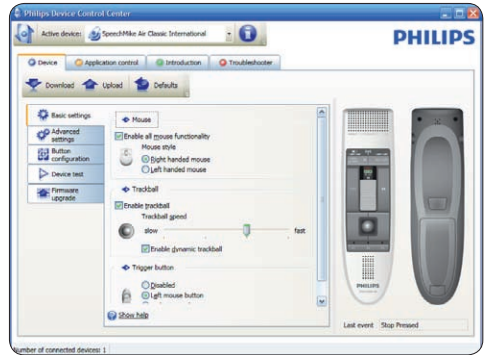

- 4 Klicka på knappen **Upload** (Ladda upp) för att spara de nya inställningarna.

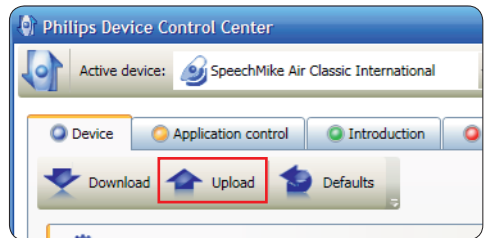

⚠ Obs!

- Inställningarna kan inte ändras om batteriladdningsnivån på SpeechMike är under 10 % (när laddningsnivåindikatorn för batteriet är röd). Ladda dikteringsmikrofonen innan du ändrar inställningarna.
- SpeechMike kan återställas till sin standardkonfiguration från fabriken genom att du klickar på knappen **Defaults** (Standard). Klicka på knappen **Upload** (Ladda upp) för att spara standardinställningarna.

⚙ Tips

Om du vill testa inställningarna och knappfunktionerna använder du avsnittet *Device test* (Testa enhet) på fliken *Device* (Enhet).

5.1.2 Använda programmets genvägar

Programmet *Device Control Center* gör det möjligt att starta och styra andra program med knapparna på SpeechMike.

Programmet *Device Control Center* har förinstallerade profiler som gör SpeechMike redo för omedelbar användning tillsammans med taligenkänningsprogrammet Dragon NaturallySpeaking och Microsoft Powerpoint. Det går att programmera ytterligare profiler för andra program.

1 Om alternativet att starta *Device Control Center* automatiskt har valts under installationen visas programmets ikon  i meddelandeområdet i Windows aktivitetsfält. För att starta programmet manuellt öppnar du Windows startmeny i Windows och väljer [Alla Program > Philips Speech Control > Philips Device Control Center](#).

2 Högerklicka på programmets ikon  i meddelandeområdet i Windows aktivitetsfält och verifiera att "Activate application control" ("Aktivera programstyrning") är aktiverad. Om alternativet är deaktiverat fungerar inte de konfigurerade inställningarna och knapparna för något av målprogrammen.

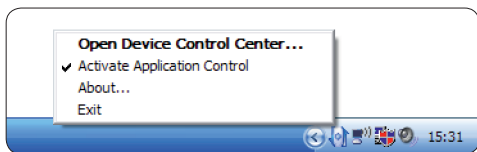

Obs!

Avsluta programmet *Philips SpeechExec* när du använder programgenvägar för att undvika oavsiktlig inspelning vid styrning av andra program.

Standardprofil

Standardprofilen används automatiskt om ingen profil är tilldelad till ett program i fokus. Denna profil är inställd för att styra Dragon

NaturallySpeaking med din SpeechMike. Följande inställningar definieras:

Knappen	Tilldelad genväg
 Spela in	Spela in
PLAY Spela upp	Spela upp från markörens position
◀ Spola bakåt	Flytta markören bakåt
▶ Snabbspola framåt	Flytta markören framåt
•EOL/••PRIO	Markera bakåt
INS/OVR	Öppna korrigeringsfönstret
-i- Instruktion	Välj 2

Powerpointprofil

Använd denna profil för att styra Powerpointpresentationer med SpeechMike. Följande inställningar definieras:

Knappen	Tilldelad genväg
 Spela in	Svart skärm
▶ Spela upp/ Stoppa	Vit skärm
◀ Spola bakåt	Gå till föregående bild
▶ Snabbspola framåt	Gå till nästa bild
•EOL/••PRIO	Sluta bildvisningen
INS/OVR	Visa/dölj markören

Obs!

Philips kan inte garantera att alla tilldelade genvägar fungerar korrekt eftersom genvägar kan skilja sig åt mellan versioner och språk.

Programmera en anpassad profil

Det går att programmera genvägar för andra program för att styra programfunktioner med knapparna på SpeechMike för att starta och styra andra program med knapparna på SpeechMike.

- 1 Se till att dockningsstationen är ansluten till datorn med USB-kabeln och att den trådlösa anslutningen till dikteringsmikrofonen är upprättad.
- 2 Om alternativet att starta *Device Control Center* automatiskt valdes under installationen öppnar du programmet genom att klicka på ikonen  i meddelandeområdet i Windows aktivitetsfält. För att starta programmet manuellt öppnar du Windows startmeny i Windows och väljer [Alla Program > Philips Speech Control > Philips Device Control Center](#).

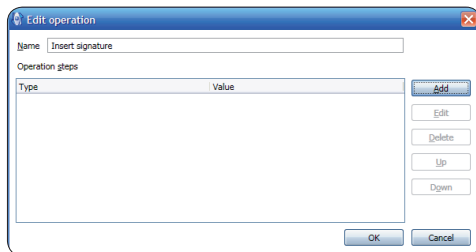

- 6 Skriv in namnet på genvägen och klicka på knappen **Add** (Lägg till) för att lägga till en uppgift för genvägen. Följande alternativ är tillgängliga:
 - Hotkey: Tilldela en tangentbordsgenväg
 - Text: Skriv in den text som skall infogas när man trycker på en knapp på SpeechMike
 - Starta ett program genom att trycka på en knapp på SpeechMike
 - Musknapp
 - Kommando i Dragon NaturallySpeaking
 - Fördrojning

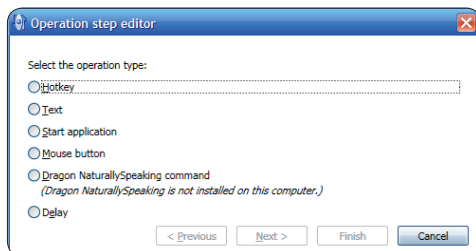

- 7 Du kan lägga till en åtgärd eller en serie åtgärder för varje genväg.
- 8 Klicka på knappen **Apply** (Använd) för att spara de nya inställningarna.

⚠ Obs!

Device Control Center kan inte användas för att programmera programgenvägar för programmet *Philips SpeechExec*. Genvägar för *Philips SpeechExec* kan konfigureras på menyn [General settings](#) (*Allmänna inställningar*) i *SpeechExec*. Se *Hjälp* i programmet *SpeechExec* application för mer information.



- 3 På fliken [Application control](#) (*Programstyrning*) klickar du på knappen **Add** för att skapa en ny profil.
 - 4 Bläddra och välj det program som kan användas och klicka på **Open** (Öppna). *En profil för det valda programmet läggs till i listan med profiler.*
- ⚠ **Obs!**
Avsluta målprogrammet under konfigurationen. Öppna programmet när enhetens konfigurationsinställningar är sparade.
- 5 Välj en knapp i knappkolumnen och klicka på ikonen  för att tilldela en genväg. Du kan tilldela olika genvägar för att trycka på och släppa en knapp. *Fönstret Redigera genvägar visas.*

Tips

Konfigurationsinställningarna för programstyrning kan sparas i filer och importeras senare för att använda samma konfigurationsinställningar i flera enheter.

Varning

Ta inte bort dikteringsmikrofonen från dockningsstationen under uppdateringen av det fasta programmet. Detta kan skada din produkt.

5.1.3 Uppdatera det fasta programmet

Voice Tracer styrs av ett internt program som kallas för "fast program". Nyare versioner av det fasta programmet har släppts efter det att du köpte ditt SpeechMike.

- 1 Ladda ner det fasta programmet till din SpeechMike-modell från www.philips.com/dictation.
- 2 Se till att dockningsstationen ansluts till ett vägguttag med AC-laddaren och till datorn med USB-kabeln. Dikteringsmikrofonen måste vara i dockningsstationens dockningsfack.
- 3 Om alternativet att starta *Device Control Center* automatiskt valdes under installationen öppnar du programmet genom att klicka på ikonen  i meddelandeområdet i Windows aktivitetsfält. För att starta programmet manuellt öppnar du Windows startmeny i Windows och väljer **Alla Program > Philips Speech Control > Philips Device Control Center**.
- 4 På fliken **Device (Enhet)** klickar du på **Firmware update (Uppdatera fast program)**.
- 5 Klicka på knappen **Import** (Importera) och välj mappen med de fasta programfiler som skall importeras.
- 6 Klicka på knappen **Upgrade** (Uppgradera) för att spara det nya fasta programmet.
 - Uppgraderingen av det fasta programmet tar ungefär 30 sekunder.
 - Under uppdateringen av det fasta programmet blinkar indikatorlamporna på SpeechMike.
 - När uppdateringen av det fasta programmet är slutförd tänds den gröna batteriindikatorn.

5.2 Spela in med ett headset eller en extern mikrofon

Anslut ett kompatibelt headset eller en extern mikrofon till SpeechMike. Den inbyggda mikrofonen stängs av när en extern mikrofon ansluts.

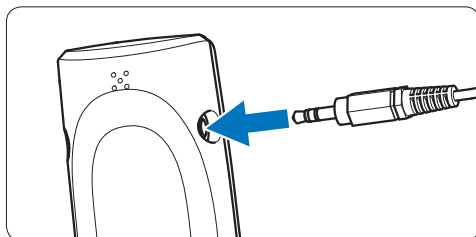

6 Tekniska data

Anslutningsbarhet

- Trådlös anslutning med driftområde på upp till 10 meter (33 fot)
 - USB: Mini-USB 2.0
 - DC in: 6 V
 - Headset: 3,5 mm
-

Mikrofon

- Mikrofontyp: elektrisk kondensermikrofon
 - Mikrofonkasett: 10 mm
 - Karakteristisk: uni-directional
 - Frekvensåtergivning: 100 – 7500 Hz
 - Mikrofonkänslighet: -37 dB @ 1 kHz
 - Signal-brusförhållande: > 70 dBA
-

Högtalare

- Inbyggd xx mm rund, dynamisk högtalare
 - Akustisk frekvensåtergivning: 300 – 7500 Hz
 - Utgångseffekt: > 200 mW
-

Specifikationer

- Produktens mått (W × D × H):
45 × 165 × 30 mm
 - Vikt: 125 g (inklusive batterier)
-

Systemkrav

- Pentium III, 500 MHz och 512 MB RAM, rekommenderas: Pentium IV eller liknande, 1 GHz och 1 GB RAM
 - 100 MB hårddiskutrymme för SpeechExec, 250 MB för Microsoft .NET Framework
 - En ledig USB-port
 - Rekommenderad lägsta överföringshastighet för LAN: 100 Mbit/s
 - Windows Vista (med Service Pack 1), Windows XP (med Service Pack 3)
-

Effekt

- Batterityp: två Philips AAA Ni-MH laddningsbara batterier (LFH9154) eller två AAA batterier (LR03 eller R03)
 - Strömförsörjning: 6 V DC/850 mA
 - Upp till 7 timmars inspelning (med Philips laddningsbara batterier LFH9154)
 - Typisk tid för en full laddning: 2,5 timmar
-

Gröna specifikationer

- Överensstämmer med 2002/95/EC (RoHS)
 - Blyfritt lödd produkt
-

Användningsvillkor

- Temperatur: 5° – 45° C/41° – 113° F
 - Luftfuktighet: 10 % – 90 %
-

Valfria tillbehör

- Philips antibuller-headset LFH3090
 - Philips SpeechMike Air dockningsstation LFH3050
 - Philips AAA Ni-MH laddningsbara batterier LFH9154
 - Philips AC-laddare LFH9146
-

7 Vanliga frågor

Operativsystemet slutar reagera efter omstart

Användning av Philips SpeechMike tillsammans med vissa USB-hubar kan göra att operativsystemet slutar reagera när datorn startas.

Koppla ur SpeechMike innan du startar datorn och anslut den igen efteråt. Vi rekommenderar byte av USB-huben eller att du ansluter din SpeechMike direkt till datorns USB-port.

SpeechMike fungerar inte alls

En del datorleverantörer begränsar den utgående strömmen från USB-portar till 100 mA. Dessa portar kanske inte tillhandahåller tillräckligt med ström för att SpeechMike skall fungera riktigt.

Använd AC-laddaren.

Anslut SpeechMike via huben med egen strömförsörjning.

SpeechMike reagerar inte på inmatade kommandon

Den trådlösa anslutningen till dockningsstationen kan avbrytas.

Kontrollera den trådlösa anslutningen.

Starta parningsprocessen enligt beskrivningen i denna användarhandbok.

Dikteringsmikrofonen startas inte.

Batteriet är väldigt lågt.

Ladda dikteringsmikrofonen.

Dikteringsmikrofonen ansluts inte till dockningsstationen

Parningar kan ha återställts eller dikteringsmikrofonen kan ha parats tidigare med en annan dockningsstation.

Starta parningsprocessen enligt beskrivningen i denna användarhandbok.

SpeechMike ansluts till datorn men ljudet spelas endast upp på datorns högtalare

Windows XP har endast stöd för en uppspelningsenhet åt gången och kan kräva att uppspelningsenheten återställs till "SpeechMike Air" om en annan uppspelningsenhet har aktiverats efter det att SpeechMike installerades.

- Ställ in via Start > Inställningar > Kontrollpanelen > Ljud och ljudenheter > Ljud (flik)
- Alternativt högerklickar du på högtalarikonen om den finns i verktygsfältet och väljer Ställ in ljuddegenskaper

Windows Vista har stöd för mer än en uppspelningsenhet åt gången men om du deaktiverar enheten för uppspelning är den också deaktiverad för inspelning. Du kan behöva högerklicka och välja "Visa deaktiverade enheter" för att ändra inställningen.

- Ställ in via Start > Kontrollpanelen > Ljud > Uppspelning (flik)
- Alternativt högerklickar du på högtalarikonen om den finns i verktygsfältet och väljer uppspelningsenheter

Federal Communications Commission Notice

This equipment has been tested and found to comply with the limits for a Class B digital device, pursuant to part 15 of the FCC Rules. These limits are designed to provide reasonable protection against harmful interference in a residential installation. This equipment generates, uses, and can radiate radio frequency energy and, if not installed and used in accordance with the instructions, may cause harmful interference to radio communications. However, there is no guarantee that interference will not occur in a particular installation. If this equipment does cause harmful interference to radio or television reception, which can be determined by turning the equipment off and on, the user is encouraged to try to correct the interference by one or more of the following measures:

- Reorient or relocate the receiving antenna.
- Increase the separation between the equipment and the receiver.
- Connect the equipment into an outlet on a circuit different from that to which the receiver is connected.
- Consult the dealer or an experienced radio or television technician for help.

Modifications

The FCC requires the user to be notified that any changes or modifications made to this device that are not expressly approved by Philips may void the user's authority to operate the equipment.

Cables

Connections to this device must be made with shielded cables with metallic RFI/EMI connector hoods to maintain compliance with FCC Rules and Regulations.

Canadian notice

This Class B digital apparatus meets all requirements of the Canadian Interference-Causing Equipment Regulations.

Avis Canadien

Cet appareil numérique de la classe B respecte toutes les exigences du Règlement sur le matériel brouilleur du Canada.

Declaration of Conformity

Model Number: LFH3000, LFH3010, LFH3020
Trade Name: Philips SpeechMike Air
Responsible Party: Philips Speech Processing
Address: 64 Perimeter Center East, Atlanta, GA 30346, USA
Telephone number: 888-260-6261
Website: www.philips.com/dictation

LFH3000, LFH3010, LFH3020



Tested to comply with
FCC standards

FOR HOME OR OFFICE USE

This device complies with Part 15 of the FCC Rules. Operation is subject to the following two conditions: 1) This device may not cause harmful interference. 2) This device must accept any interference received, including interference that may cause undesired operation.

CE Declaration of Conformity

Philips confirms that the product corresponds to the relevant guidelines of the European Union.



Discover the comprehensive range of professional dictation products from Philips
www.philips.com/dictation

Specifications are subject to change without notice.

Trademarks are the property of Royal Philips Electronics or their respective owners.

© 2009 Royal Philips Electronics. All rights reserved.

Document Version 1.0, 20/10/2009.